

# Info

new

Práčkový podomietkový  
sifón pre napojenie  
dvoch spotrebičov



od 1. 3. 2023

výrazne

znižujeme cenu

<b>Práčkový podomietkový sifón pre napojenie dvoch spotrebičov .....</b>	<b>3</b>
--	----------

---

<b>Univerzálny samotiažny montážny systém pre fotovoltaické panely na ploché strechy .....</b>	<b>5</b>
--	----------

---

<b>Ocenenie Design Plus ISH 2023 pre drenážny žľab s roštom na vloženie dlažby alebo kameňa .....</b>	<b>8</b>
---	----------

---

<b>Informácie školiaceho strediska .....</b>	<b>13</b>
--	-----------

---

<b>Cenník novinek .....</b>	<b>14</b>
-----------------------------	-----------

---



new

alca drain

## Práčkový podomietkový sifón pre napojenie dvoch spotrebičov, nerez

od 1. 3. 2023

výrazne

znižujeme cenu

~~39,1 €~~

25,7 €

NOVINKA

- **Všetko v jednom balení**
- **Úspora miesta a času pri inštalácii**  
Iba jeden montážny otvor a jeden odpad, na ktorý je možné napojiť súčasne 2 spotrebiče
- **Jednoduché čistenie**  
Sifón je umiestnený v podomietkovom inštalačnom boxe – umožňuje ľahký prístup pre prípadné čistenie a údržbu
- **Možnosť dodatočného dokúpenia ďalších kolienok (Ø17-23 a Ø9-16)**
- **Vhodné pre novostavby aj rekonštrukcie**  
Profesionálny spôsob zapojenia dvoch spotrebičov na jeden odpad. Ideálne riešenie aj v situácii, keď si plánujete zaobstaranie druhého spotrebiča.
- **Pojistná skrutka**  
Zaistenie proti samovoľnému uvoľneniu alebo chybnému nasadeniu sifónu

new

alca drain

## Práčkový podomietkový sifón pre napojenie dvoch spotrebičov, nerez



- **Inštalčná krytka**

Slúži na pohodlnú inštaláciu sifónu a chráni ho proti znečisteniu počas stavebných prác



- **Upchávk**

Zaisťujú 100% ochranu proti zápachu z kanalizácie pred zapojením spotrebičov



- **Dva oddelené sifóny**

Garantujú, že odpadová voda sa nemôže pretlačiť z jedného spotrebiča do druhého

### APS6

Sifón práčkový podomietkový pre napojenie dvoch spotrebičov, nerez DN40 a DN50

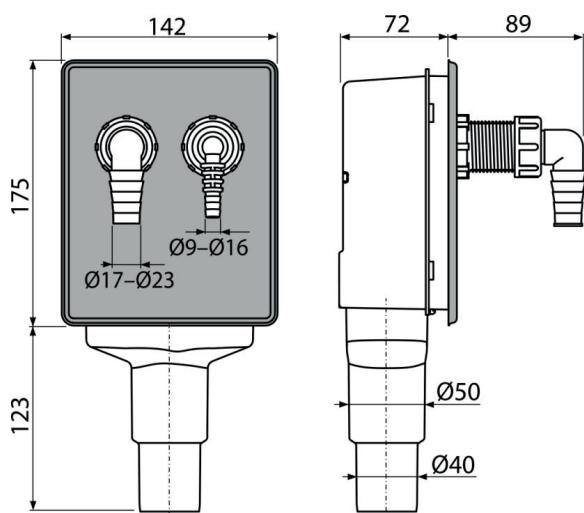

Množstvo (balenie)	118 ks
Rozmer (kus)	300×165×150 mm
EAN	8595580578473

25,7 €

NOVINKA

od 1. 3. 2023 výrazne  
znižujeme cenu





## Univerzálny samotiažny montážny systém pre fotovoltaické panely na ploché strechy

### Alcasolar je komplexné riešenie na upevnenie fotovoltaických panelov.

Ide o 100% český produkt vyvinutý na základe skúseností s výrobou systémových stien Alcasystem.

Montážne prvky Alcasolar sú ideálnym riešením pre ploché strechy. Modulárny systém umožňuje zostaviť konštrukciu na mieru podľa vašich potrieb.

Uchytenie fotovoltaických panelov môžeme dodať vo forme prefabrikovaných konštrukcií na mieru podľa potrieb danej inštalácie, alebo ako stavebnicu, ktorú si zložíte na mieste.



## Univerzálny samotiažny montážny systém pre fotovoltaické panely na ploché strechy

pre ploché strechy

pre rôzne typy panelov,  
je možné na zákazku prispôbiť

pre orientáciu solárnych  
panelov juh a východ-západ

### Vlastnosti:

- Oceľové prvky opatrené žiarovým zinkom
- Plastové komponenty s UV stabilizátorom a retardérom horenia
- Koľajnicový systém, panely je možné pozične prispôbiť okoliu

### Benefity:

- Kotvenie pomocou univerzálnych kotiev za rám panelu – minimalizácia poškodenia panelu teplotnou rozťažnosťou
- Závažový systém umiestnený pod panelmi šetrí miesto
- Plastové pätky s hladkou dosadacou plochou zaistia bezpečné uloženie konštrukcie bez rizika poškodenia izolácie plochej strechy
- Minimálny počet komponentov – jednoduchá a rýchla kompletizácia
- Napínací otvor v kotve panelu – možnosť inštalácie jedným človekom
- Zo systému je možné jednoducho zostaviť aj ďalšie konštrukcie pre fotovoltaický systém, ako napríklad držiaky pre rozvádzače

verzia pre východo-západný smer ►

▲ verzia pre južný smer



## Prehľad montážnych prvkov konštrukcií pre fotovoltaické panely na ploché strechy

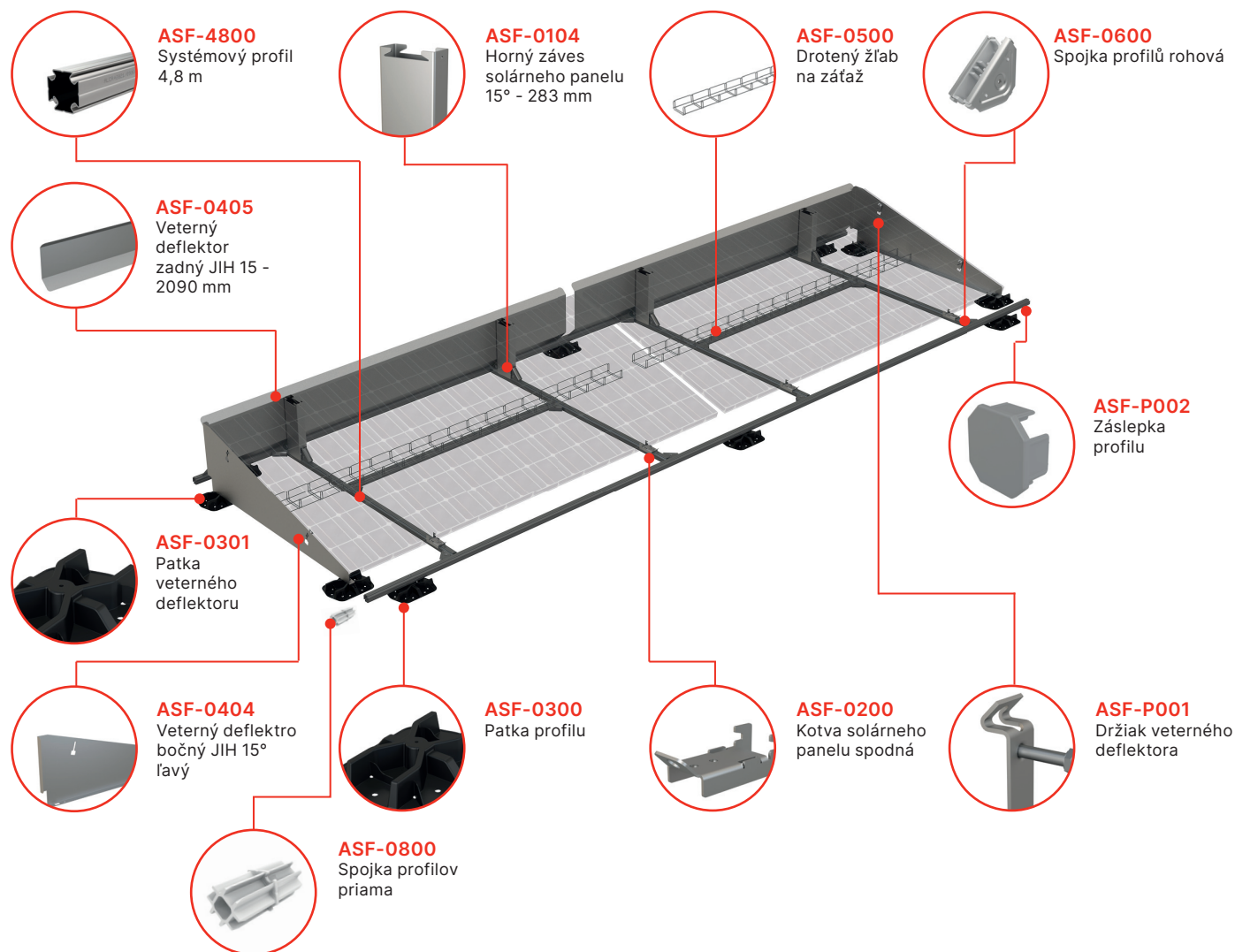

### Riešenie na mieru

- Sklon panelu 10° alebo 15°, na zákazku je možné sklon ľubovoľne upraviť
- Možnosť zákazkovej výroby

Pre viac informácií kontaktujte obchodného zástupcu:  
Petr Vacek / +420 777 780 622 / p.vacek@alcadrain.cz



VYHRALI SME DIZAJNOVÚ CENU ISH 2023

# DESIGN PLUS

powered by: ISH



## WINNER 2023

Neviditeľné riešenie vonkajšieho drenážneho žlabu zaujalo aj porotcov na veľtrhu ISH, ktorí mu udelili cenu Design Plus ISH 2023.

Drenážne žlaby sú vhodné pozdĺž fasád na strešných aj prízemných terasách, v rozchodníkovej zeleni alebo ochodze. Systém odvodnenia je líniový s možnosťou spájania v priečnom aj pozdĺžnom smere.

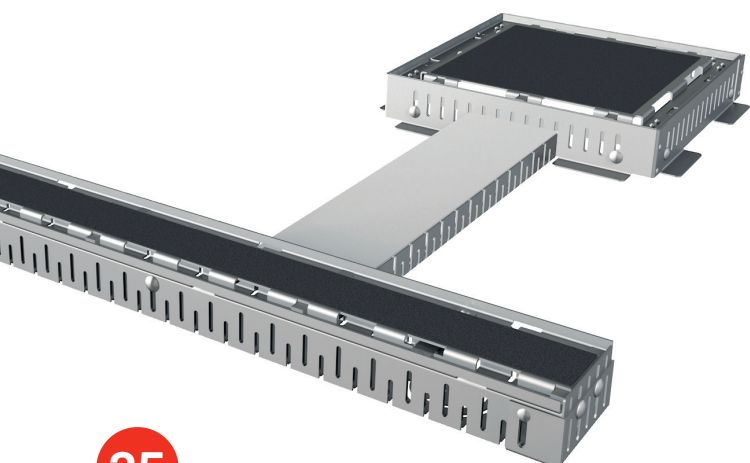

25

13.–17. 3. 2023

Výstavišťa Frankfurt am Main

ISH

13.–17. 3. 2023  
Frankfurt am Main

We are  
part  
of it!

Navštívte nás  
na stánku

Hala 4.0.  
Stánek B85



new

alca drain

### ADZ104V-1000

Drenážny žľab 100 mm nastaviteľný + Rošt pre vloženie dlažby, pozinkovaná oceľ

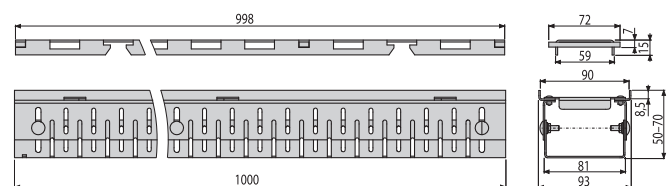
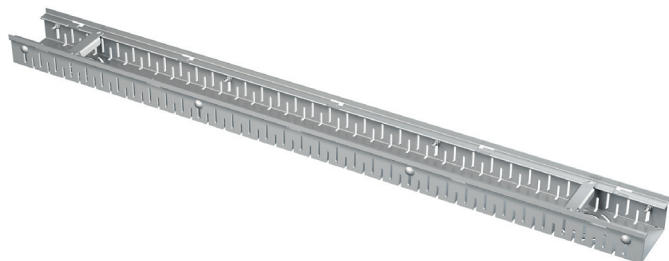

Množstvo (balenie)	1 ks
Rozmer (kus)	1000×93×70 mm
EAN	8595580581206

### ADZ104V-1000

Rošt pre vloženie dlažby – Rošt je súčasťou balenia

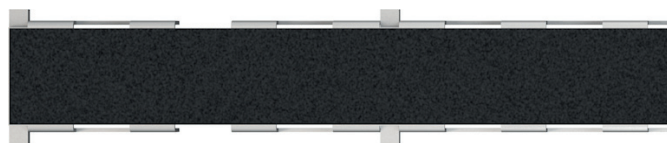

Všetko v balení

166,62 €

NOVINKA

### ADZ304V-1000

Drenážny žľab 100 mm nastaviteľný + Rošt pre vloženie dlažby, nerez

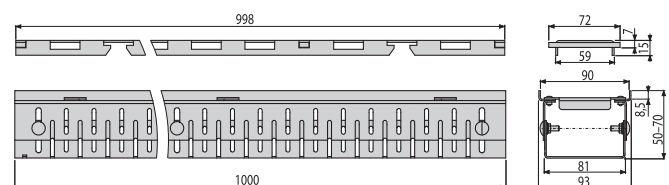
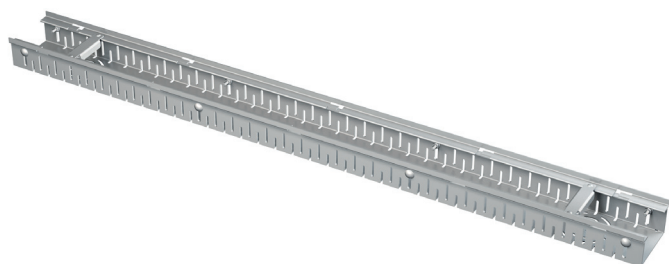

Množstvo (balenie)	1 ks
Rozmer (kus)	1000×93×70 mm
EAN	8595580581213

### ADZ304V-1000

Rošt pre vloženie dlažby – Rošt je súčasťou balenia



Všetko v balení

225,71 €

NOVINKA



**ADZ-PT101**

Spojovací tunel, pozinkovaná oceľ

**ADZ-PT301**

Spojovací tunel, nerez

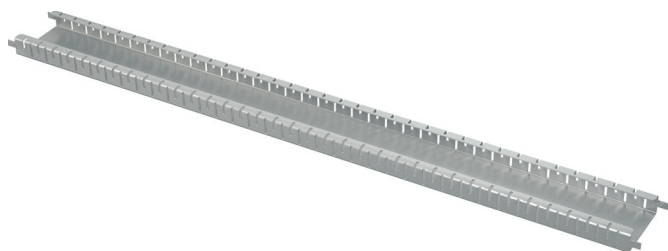

od  
**45,02 €**  
NOVINKA

Množstvo (balenie)	1 ks
Rozmer (kus)	1000×100×30 mm
EAN ADZ-PT101	8595580581220
EAN ADZ-PT301	8595580581237

**ADZ-NA101**

Nástavec hrdla mriežky + Rošt pre vloženie dlažby  
300×300, pozinkovaná oceľ

**ADZ-NA301**

Nástavec hrdla mriežky + Rošt pre vloženie dlažby  
300×300, nerez

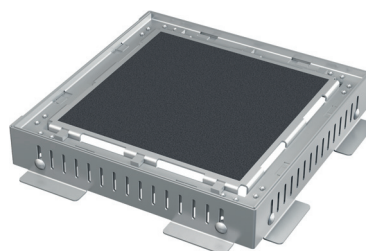

od  
**152,78 €**  
NOVINKA

Množstvo (balenie)	1 ks
Rozmer (kus)	340×1340×74 mm
EAN ADZ-NA101	8595580581244
EAN ADZ-NA301	8595580581251



new

alca drain

### ADZ351V

Drenážny žľab 75 mm nastaviteľný, nerez



124,54 €

NOVINKA

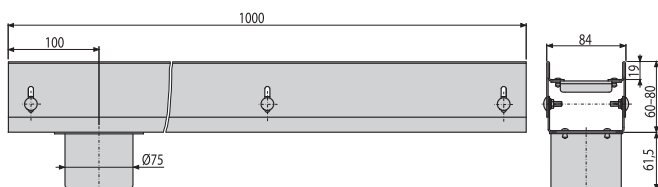

Množstvo (balenie)	1 ks
Rozmer (kus)	1000×84×122 mm
EAN	8595580580308

### ADZ-P003

Koncovka drenážneho žľabu 75 mm, pozinkovaná oceľ



### ADZ-P001

Koncovka drenážneho žľabu 75 mm, nerez

### ADZ-P007

Prepojka drenážneho žľabu 75 mm, pozinkovaná oceľ



### ADZ-P005

Prepojka drenážneho žľabu 75 mm, nerez

### ADZ-P011

Koncovka drenážneho žľabu 75 mm, nerez



### ADZ-R101

Rošt pre drenážny žľab 75 mm, pozinkovaná oceľ



od  
12,59 €

### ADZ-R301

Rošt pre drenážny žľab rohový 75 mm, nerez

### ADZ-R102

Rošt pre drenážny žľab 75 mm, pozinkovaná oceľ

### ADZ-R302

Rošt pre drenážny žľab 75 mm, nerez



od  
12,59 €

### ADZ-R103

Rošt pre drenážny žľab 75 mm, pozinkovaná oceľ

### ADZ-R303

Rošt pre drenážny žľab 75 mm, nerez



od  
12,59 €

### ADZ-R304

Rošt pre drenážny žľab 75 mm, nerez



162,55 €

new

alca drain

### ADZ352V

Drenážny žľab 100 mm nastaviteľný, nerez



140 €

NOVINKA

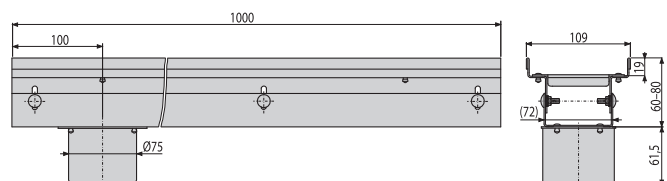

Množstvo (balenie)	1 ks
Rozmer (kus)	1000×109×122 mm
EAN	8595580580315

### ADZ-P004

Koncovka drenážneho žľabu 100 mm, pozinkovaná oceľ

### ADZ-P002

Koncovka drenážneho žľabu 100 mm, nerez



### ADZ-P008

Prepojka drenážneho žľabu 100 mm, pozinkovaná oceľ

### ADZ-P006

Prepojka drenážneho žľabu 100 mm, nerez



### ADZ-P012

Koncovka drenážneho žľabu 100 mm, nerez



### ADZ-R121

Rošt pre drenážny žľab 100 mm, pozinkovaná oceľ

### ADZ-R321

Rošt pre drenážny žľab 100 mm, nerez



od  
14,1 €

### ADZ-R122

Rošt pre drenážny žľab 100 mm, pozinkovaná oceľ

### ADZ-R322

Rošt pre drenážny žľab 100 mm, nerez



od  
14,1 €

### ADZ-R123

Rošt pre drenážny žľab 100 mm, pozinkovaná oceľ

### ADZ-R323

Rošt pre drenážny žľab 100 mm, nerez

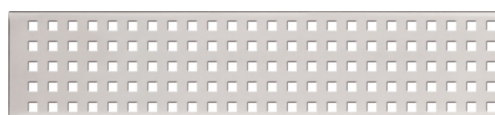

od  
14,1 €

### ADZ-R324

Rošt pre drenážny žľab 100 mm, nerez

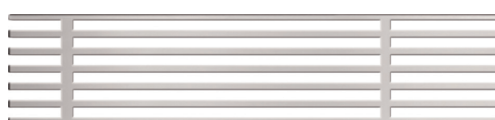

191,74 €



## Informácie školiaceho strediska

V Alca Academy zdieľame informácie s odborníkmi na sanitárnu techniku. Naším cieľom je predstaviť kvalitné výrobky českého výrobcu a zároveň čerpať podnety na inovácie.

Pre **projektantov a architektov** máme pripravené odborné semináre, ktoré uľahčia orientáciu vo výrobkoch všetkých spoločností skupiny Alca Group a umožnia priamy kontakt s materiálmi a vzhľadom našich prémiových výrobkov Alca.

Témou školenia pre **inštalatérov a montérov** je predovšetkým popis, funkcie, technické parametre, montáž, údržba výrobkov a tipy a triky pri ich inštaláciách. Po úspešnom absolvovaní školenia dostanú účastníci školenia certifikát Alca Academy.

### Program školenia pre inštalatérov

- Prezentácia firem Alcadrain, Alcafix, FV – Plast
- Sortiment firem Alcadrain, Alcafix, FV – Plast
- Montážne postupy a chyby pri montážach, praktická časť
- Kontrolný test, diskusia, odovzdanie certifikátu
- **Prehliadka výrobných prevádzok na školení v Břeclavi**

### Ako sa na školenie prihlásiť

Prihlášky zasielajte na asistentku školiaceho strediska

e-mail: [skoleni@alcadrain.cz](mailto:skoleni@alcadrain.cz)  
alebo volajte **+420 519 821 058**

### Termíny školenia pre inštalatérov a montérov

**02. 03. 2023 – Praha**

Termín uzávierky: 26. 02. 2023

**07. 03. 2023 – Praha**

Termín uzávierky: 02. 03. 2023

**07. 03. 2023 – Nitra**

Termín uzávierky: 02. 03. 2023

**09. 03. 2023 – Praha**

Termín uzávierky: 05. 03. 2023

**10. 03. 2023 – Ostrava**

Termín uzávierky: 6. 03. 2023

**14. 03. 2023 – Praha**

Termín uzávierky: 09. 03. 2023

**15. 03. 2023 – Praha**

Termín uzávierky: 12. 03. 2023

**16. 03. 2023 – Praha**

Termín uzávierky: 12. 03. 2023

**21. 03. 2023 – Praha**

Termín uzávierky: 16. 03. 2023

**23. 03. 2023 – Praha**

Termín uzávierky: 19. 03. 2023

**28. 03. 2023 – Praha**

Termín uzávierky: 23. 03. 2023

**30. 03. 2023 – Praha**

Termín uzávierky: 26. 03. 2023

**04. 04. 2023 – Praha**

Termín uzávierky: 30. 03. 2023



**06. 04. 2023 – Praha**

Termín uzávierky: 02. 04. 2023

**11. 04. 2023 – Praha**

Termín uzávierky: 06. 04. 2023

**13. 04. 2023 – Praha**

Termín uzávierky: 09. 04. 2023

**17. 04. 2023 – Břeclav**

Termín uzávierky: 13. 04. 2023

**18. 04. 2023 – Praha**

Termín uzávierky: 13. 04. 2023

**20. 04. 2023 – Praha**

Termín uzávierky: 16. 04. 2023

**25. 04. 2023 – Praha**

Termín uzávierky: 20. 04. 2023

**27. 04. 2023 – Praha**

Termín uzávierky: 23. 04. 2023

**10. 05. 2023 – Břeclav**

Termín uzávierky: 07. 05. 2023

**21. 06. 2023 – Břeclav**

Termín uzávierky: 18. 06. 2023

Kód	Obrázok	EAN	Popis	Cena bez DPH
<b>APS6</b>		8595580578473	Sifón práčkový podomietkový pre napojenie dvoch spotrebičov, nerez DN40 a DN50	25,7 €
<b>ADZ104V-1000</b>		8595580581206	Drenážny žľab 100 mm nastaviteľný + Rošt pre vloženie dlažby, pozinkovaná oceľ	166,62 €
<b>ADZ304V-1000</b>		8595580581213	Drenážny žľab 100 mm nastaviteľný + Rošt pre vloženie dlažby, nerez	225,71 €
<b>ADZ-PT101</b>		8595580581220	Spojovací tunel, pozinkovaná oceľ	45,02 €
<b>ADZ-PT301</b>		8595580581237	Spojovací tunel, nerez	59,36 €
<b>ADZ-NA101</b>		8595580581244	Nástavec hrdla mriežky + Rošt pre vloženie dlažby 300×300, pozinkovaná oceľ	152,78 €
<b>ADZ-NA301</b>		8595580581251	Nástavec hrdla mriežky + Rošt pre vloženie dlažby 300×300, nerez	207,08 €
<b>ADZ351V</b>		8595580580308	Drenážny žľab 75 mm nastaviteľný, nerez	124,54 €
<b>ADZ-R101</b>		8595580548001	Rošt pre drenážny žľab 75 mm, pozinkovaná oceľ	12,59 €
<b>ADZ-R301</b>		8595580548056	Rošt pre drenážny žľab 75 mm, nerez	49,32 €
<b>ADZ-R102</b>		8595580547998	Rošt pre drenážny žľab 75 mm, pozinkovaná oceľ	12,59 €
<b>ADZ-R302</b>		8595580548063	Rošt pre drenážny žľab 75 mm, nerez	49,32 €

Kód	Obrázok	EAN	Popis	Cena bez DPH
<b>ADZ-R103</b>		8595580548018	Rošt pre drenážny žľab 75 mm, pozinkovaná oceľ	12,59 €
<b>ADZ-R303</b>		8595580548070	Rošt pre drenážny žľab 75 mm, nerez	49,32 €
<b>ADZ-R304</b>		8595580548599	Rošt pre drenážny žľab 75 mm, nerez	162,55 €
<b>ADZ-P003</b>		8595580548131	Koncovka drenážneho žľabu 75 mm, pozinkovaná oceľ	7,09 €
<b>ADZ-P001</b>		8595580548117	Koncovka drenážneho žľabu 75 mm, nerez	8,55 €
<b>ADZ-P007</b>		8595580548179	Prepojka drenážneho žľabu 75 mm, pozinkovaná oceľ	3,98 €
<b>ADZ-P005</b>		8595580548155	Prepojka drenážneho žľabu 75 mm, nerez	4,79 €
<b>ADZ-P011</b>		8595580561505	Koncovka drenážneho žľabu 75 mm, nerez	8,55 €
<b>ADZ352V</b>		8595580580315	Drenážny žľab 100 mm nastaviteľný, nerez	140 €
<b>ADZ-R121</b>		8595580548025	Rošt pre drenážny žľab 100 mm, pozinkovaná oceľ	14,1 €
<b>ADZ-R321</b>		8595580548087	Rošt pre drenážny žľab 100 mm, nerez	57,87 €
<b>ADZ-R122</b>		8595580548032	Rošt pre drenážny žľab 100 mm, pozinkovaná oceľ	14,1 €



Kód	Obrázok	EAN	Popis	Cena bez DPH
<b>ADZ-R322</b>		8595580548094	Rošt pre drenážny žľab 100 mm, nerez	57,87 €
<b>ADZ-R123</b>		8595580548049	Rošt pre drenážny žľab 100 mm, pozinkovaná oceľ	14,1 €
<b>ADZ-R323</b>		8595580548100	Rošt pre drenážny žľab 100 mm, nerez	57,87 €
<b>ADZ-R324</b>		8595580548605	Rošt pre drenážny žľab 100 mm, nerez	191,74 €
<b>ADZ-P004</b>		8595580548148	Koncovka drenážneho žľabu 100 mm, pozinkovaná oceľ	7,56 €
<b>ADZ-P002</b>		8595580548124	Koncovka drenážneho žľabu 100 mm, nerez	9,06 €
<b>ADZ-P008</b>		8595580548186	Prepojka drenážneho žľabu 100 mm, pozinkovaná oceľ	4,68 €
<b>ADZ-P006</b>		8595580548162	Prepojka drenážneho žľabu 100 mm, nerez	5,79 €
<b>ADZ-P012</b>		8595580561512	Koncovka drenážneho žľabu 100 mm, nerez	9,04 €

# alca GROUP

## alcadrain

Sanitárna technika

Česká republika  
Alcadrain s.r.o.  
Komunardů 1626/35  
170 00 Praha 7 – Holešovice  
T: +420 519 821 117 – predaj ČR  
T: +420 519 821 041 – export  
alcadrain@alcadrain.cz  
www.alcadrain.cz

Slovenská republika  
Alcadrain SK s.r.o.  
Novozámocká 209  
949 05 Nitra – Dolné Krškany  
T: +421 376 579 521  
M: +421 918 977 220, +421 903 742 035  
alcadrain@alcadrain.sk  
www.alcadrain.sk

## alcapipe

Potrubné systémy

Česká republika  
FV – Plast, a.s.  
Kozovazská 1049/3  
250 88 Čelákovice  
T: +420 326 706 711  
fv-plast@fv-plast.cz  
www.fv-plast.cz

## alcafix

Systémové steny

Česká republika  
Alcadrain s.r.o.  
Komunardů 1626/35  
170 00 Praha 7 – Holešovice  
alcafix@alcafix.cz  
www.alcafix.cz

Tým našich špecialistov je vždy pripravený pomôcť pri projektovaní, inštalácii a stanovení projektových cien našich výrobkov.

Záruka uvedená pri jednotlivých výrobkoch sa vzťahuje iba na funkčné technické vlastnosti výrobku, nevzťahuje sa na opotrebenie výrobku spôsobené jeho obvyklým používaním ani na vady spôsobené nedodržaním všeobecných zásad zaobchádzania s výrobkom alebo nedodržaním návodu k výrobku. Kompletné záručné podmienky na [www.alcadrain.cz/zaruky](http://www.alcadrain.cz/zaruky).



Český výrobca, ISO 9001:2015  
Info 1/2023 SK, © Alcadrain s.r.o.  
Zmeny rozmerov a prevedenia vyhradené.