

INFO

4/2021

www.alcaplast.sk

30. 8. 2021

**ZNÍŽENÉ VONKAJŠIE
ODVODNENIE LOW**

**PRIEMYSLOVÉ ODVODNENIE
Z NEREZU**

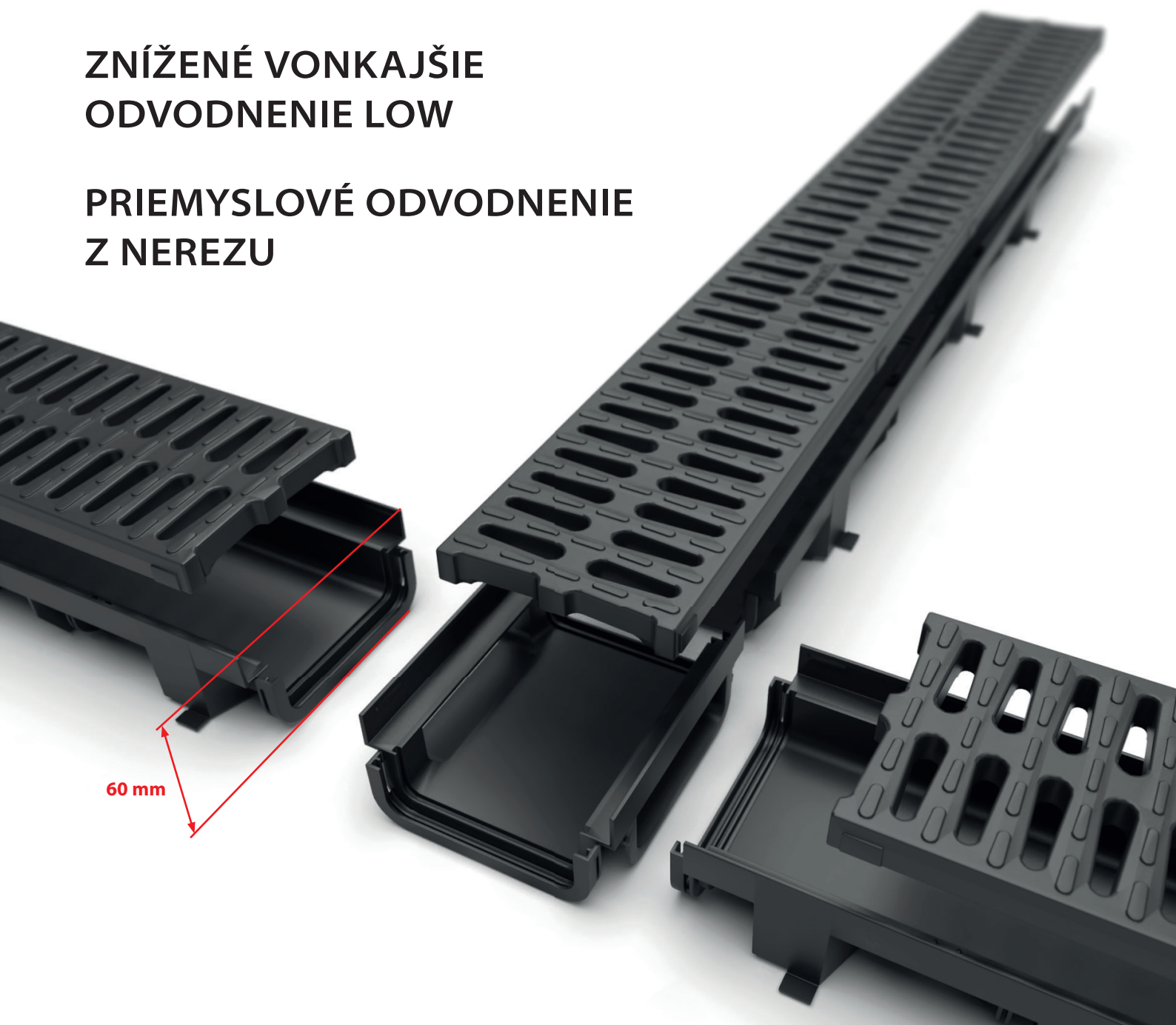

60 mm

ZNÍŽENÉ VONKAJŠIE ODVODNENIE LOW 3

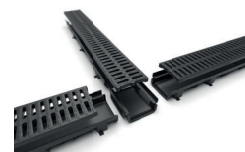

GARÁŽOVÝ SET 9

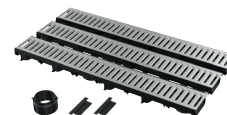

NOVÉ PRIEMYSLOVÉ ODVODNENIE Z NEREZU 11



WC SEDÁTKO – DETSKÁ VLOŽKA A68 UNIVERSAL 17



ROZŠÍRENIE PROGRAMU ČIERNA-MAT 18



ČIERNY ŽĽAB S MOSADZNÝM ROŠTOM APZ10BLACK-BRASS 20



DVOJITÉ KOLIENKO P157Z 21



INFORMÁCIE ŠKOLIACEHO STREDISKA 22

CENNÍK NOVINIEK 23

NOVINKA

3

ZNÍŽENÉ VONKAJŠIE ODVODNENIE LOW

Vonkajšie žľaby znížené s triedou zaťaženia 1,5 kg slúžia na použitie okolo domu, k odvodu peších zón, prípadne tam, kde je kladená požiadavka na čo najnižšiu zástavbovú hĺbku. Telo je vyrobené z polypropylénu, ktorý je odolný proti mechanickému, chemickému a teplotnému poškodeniu. Nízka hmotnosť významne uľahčuje manipuláciu a inštaláciu žľabov.

- terasy
- rodinné domy, garáže
- vonkajšie priestory, parky
- športoviská

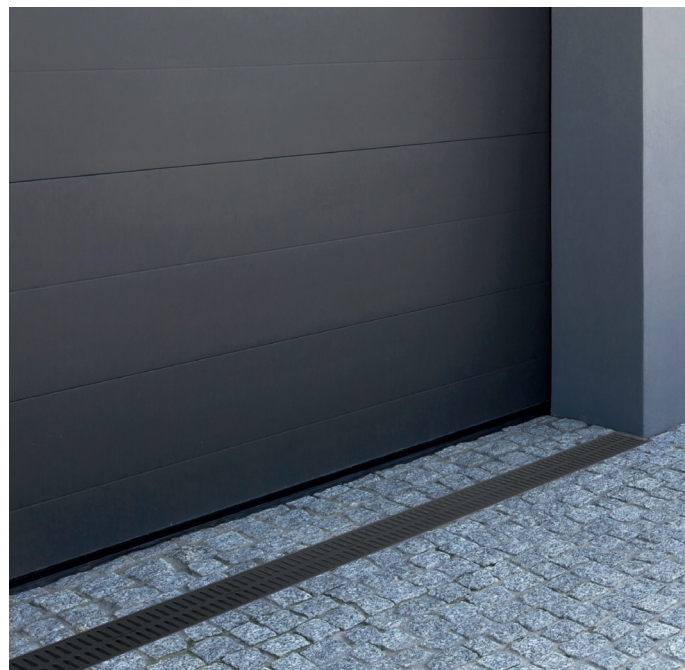

Trieda zaťaženia



Trieda zaťaženia



Materiál odolný proti UV žiareniu



Materiál tepelne odolný



Materiál odolný proti mrazu



Zámkový mechanizmus

6

ROKOV ZÁRUKA

NOVINKA

4

ZNÍŽENÉ VONKAJŠIE ODVODNENIE LOW

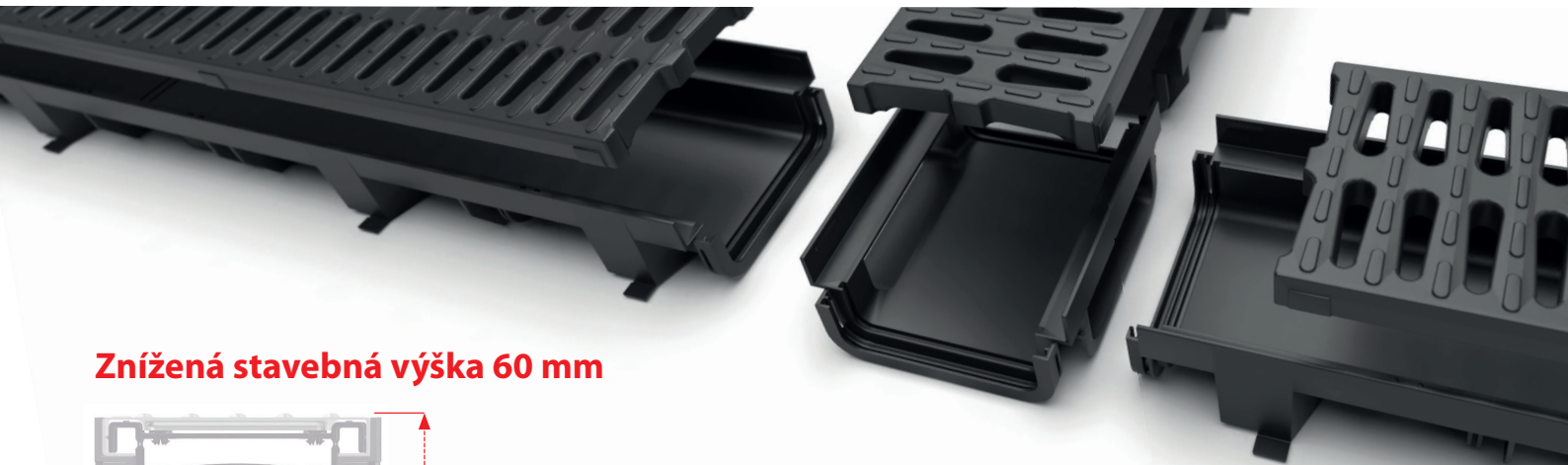

Znížená stavebná výška 60 mm

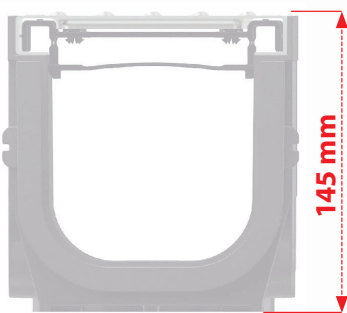

PROFESIONÁLNE VONKAJŠIE
ODVODNENIE



ZNÍŽENÉ VONKAJŠIE
ODVODNENIE

Dve triedy záťaže, tri materiály roštov

Pozinkované rošty

povrchovo zinkované dlhšie odolávajú voči korózii.

Plastové rošty

z polypropylénu sú vysoko odolné voči mrazu, chemikáliám aj UV žiareniu.

Kompozitné rošty

z polypropylénu plnené mastencom pre vyššiu nosnosť.

A15

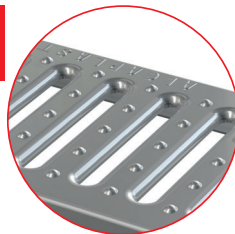

POZINKOVANÝ ROŠT



PLASTOVÝ ROŠT

B125

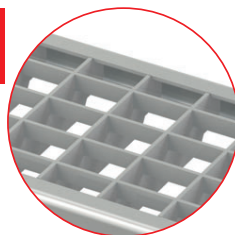

POZINKOVANÝ ROŠT



KOMPOZITNÍ ROŠT

Zámkový mechanizmus

Každý diel žlabu má na jednom konci pero a na druhom drážku. Zasunutím pera do drážky vznikne pevný spoj. Takto spojené žlaby samé držia líniu.



NOVINKA

5

ZNÍŽENÉ VONKAJŠIE ODVODNENIE LOW

Modulárny systém

Dômyselný systém vonkajšieho odvodnenia umožňuje jednoduché napojovanie v priamom i bočnom smere a variabilné napojovanie odpadov a prítokov. Žlab má štandardný rozmer 1 m a možno ho jednoducho skrátiť kdekoľvek v jeho dĺžke.

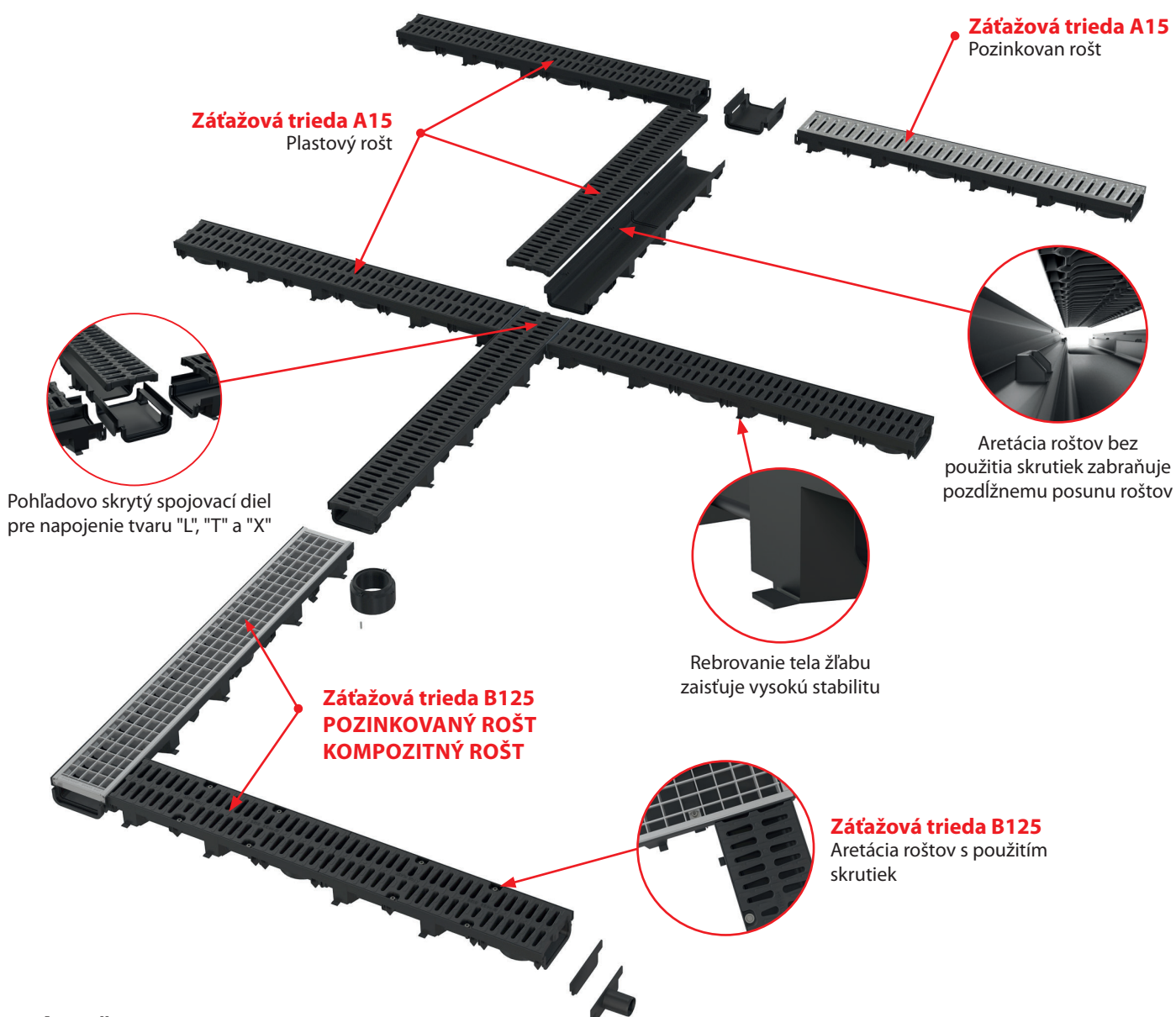

PRÍSLUŠENSTVO

**AVZ-P018**

Čelo pre zaslepenie konca žlabu s prítokom DN40

**AVZ-P017**

Čelo pre zaslepenie konca žlabu

**AVZ-P016**

Hrdlo pre napojenie na odpad DN110

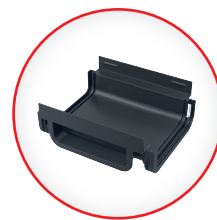
**AVZ-P015**

Pripojovací kus vonkajšieho žlabu AVZ112

NOVINKA

6

ZNÍŽENÉ VONKAJŠIE ODVODNENIE LOW

Hlavné benefity montáže

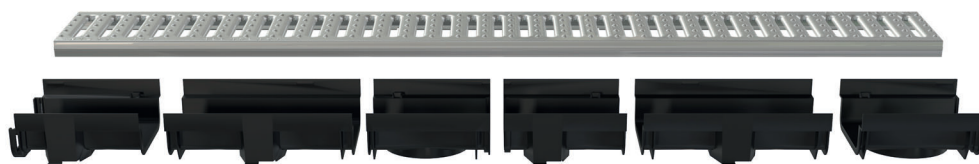

Žlab je možné skrátiť kdekkoľvek v jeho dĺžke.

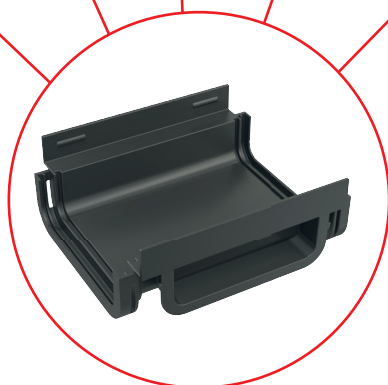

Päť predvarovaných miest pre skrátenie žlabu umožňujú napojenie spojovacieho dielu.



Predvarovaný otvor pre ľahké vyklepnutie a následné napojenie žlabu.

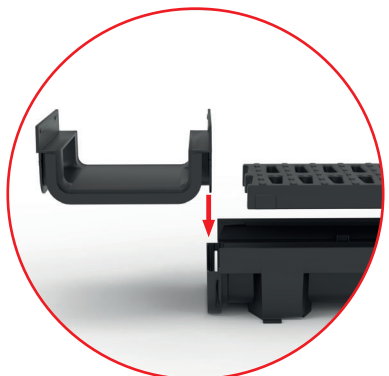

Každý diel žlabu má na jednom konci pero a na druhom drážku. Zasunutím pera do drážky vznikne pevný spoj.



Napojením spojovacieho dielu AVZ-P015 na skrátené telo žlabu možno dosiahnuť dĺžku 0,5 m.

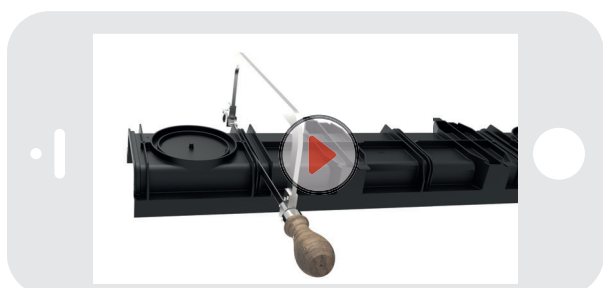

Napojením spojovacieho dielu AVZ-P015 na skrátené telo žlabu možno dosiahnuť dĺžku 1 m.

**INŠTALAČNÉ VIDEO**

NOVINKA

AVZ112-R102

Vonkajší žľab 60 mm s plastovým rámom a pozinkovaným roštom „C“ profilu A15



A15
14,18 €
NOVINKA

Množstvo (balenie) AVZ112-R102	1 ks
Rozmer (kus)	1010×137×60 mm
Hmotnosť (kus)	0,8612 kg
EAN	8595580572198

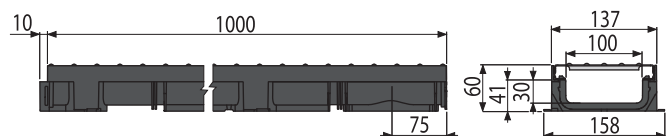

AVZ112-R501

Vonkajší žľab 60 mm s plastovým rámom a plastovým roštom A15



A15
11,48 €
NOVINKA

Množstvo (balenie) AVZ112-R501	1 ks
Rozmer (kus)	1010×137×60 mm
Hmotnosť (kus)	1,316 kg
EAN	8595580572181

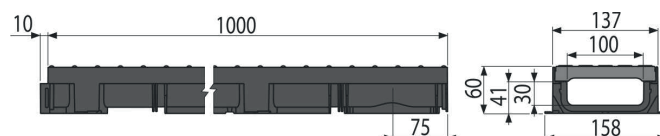

AVZ112-R103

Vonkajší žľab 60 mm s plastovým rámom a pozinkovaným roštom zvarok B125



B125
65,09 €
NOVINKA

Množstvo (balenie) AVZ112-R103	1010×137×60 ks
Rozmer (kus)	1010×132×137 mm
Hmotnosť (kus)	0,8612 kg
EAN	8595580574918

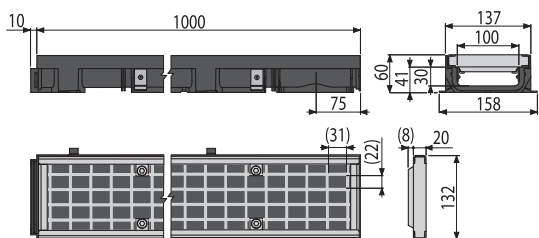

AVZ112-R402

Vonkajší žľab 60 mm s plastovým rámom a kompozitným roštom B125



B125
57,43 €
NOVINKA

Množstvo (balenie) AVZ112-R402	1 ks
Rozmer (kus)	1010×132×137 mm
Hmotnosť (kus)	1,316 kg
EAN	8595580574925

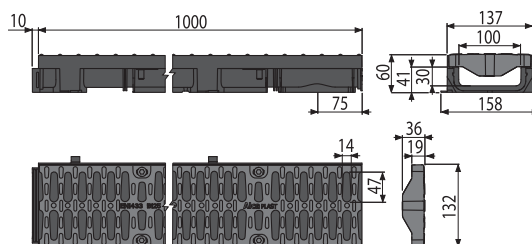

NOVINKA

8

AVZ-P015

Pripojovací kus vonkajšieho žľabu AVZ112

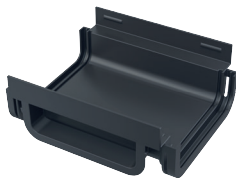
**8,67 €****NOVINKA**

Množstvo (balenie) AVZ-P015	50 ks
Rozmer (kus)	162×137×60 mm
Hmotnosť (kus)	0,1298 kg
EAN	8595580572556

AVZ-P016

Hrdlo pre napojenie na odpad DN110

**4,63 €****NOVINKA**

Množstvo (balenie) AVZ-P016	50 ks
Rozmer (kus)	116×116×67 mm
Hmotnosť (kus)	0,0954 kg
EAN	8595580572563

AVZ-P017

Čelo pre zaslepenie konca žľabu

**1,41 €****NOVINKA**

Množstvo (balenie) AVZ-P017	200 ks
Rozmer (kus)	137×53×8 mm
Hmotnosť (kus)	0,0211 kg
EAN	8595580572570

AVZ-P018

Čelo pre zaslepenie konca žľabu s prítokom DN40

**2,09 €****NOVINKA**

Množstvo (balenie) AVZ-P018	30 ks
Rozmer (kus)	137×53×60 mm
Hmotnosť (kus)	0,053 kg
EAN	8595580572587

NOVINKA

9

Znížené vonkajšie odvodnenie LOW – garážový set

↓
A15

Znížené vonkajšie žľaby s triedou zaťaženia A15 je možné objednať aj ako garážový set v dĺžke 3 m s príslušenstvom a plastovým alebo pozinkovým roštom.

Balenie garážového setu obsahuje všetko potrebné k inštalácii zníženého vonkajšieho žľabu v okolí domu. Vhodné pre domáce použitie pri garážach (plochy s občasným pojazdom osobných automobilov), terás alebo vchodu do domu.

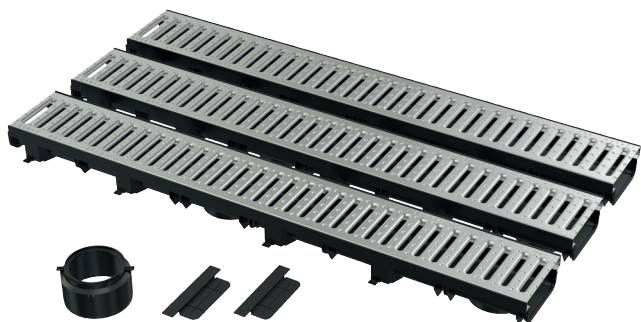

POZINKOVANÝ ROŠT

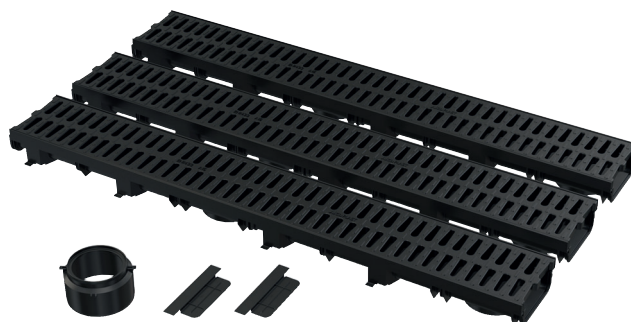

PLASTOVÝ ROŠT

- praktické balenie pre domáce použitie
- všetko v balení setu (3 m žľabu, 2 × čelo, 1 × hrdlo DN110)
- vhodné pre garáže, terasy, vchody do domov (s občasným pojazdom osobných automobilov)



6

ROKOV ZÁRUKA

NOVINKA

10

AVZ112-G102

Garážový set 3 m (2x čelo, 1x hrdlo DN110)

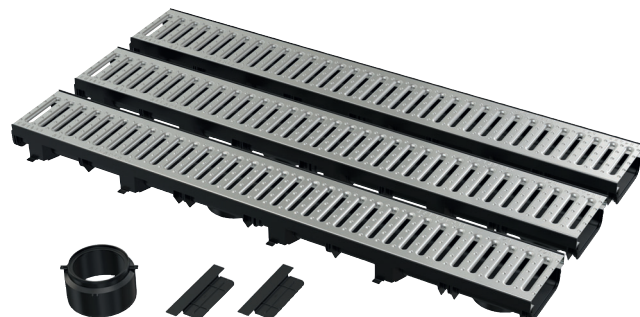
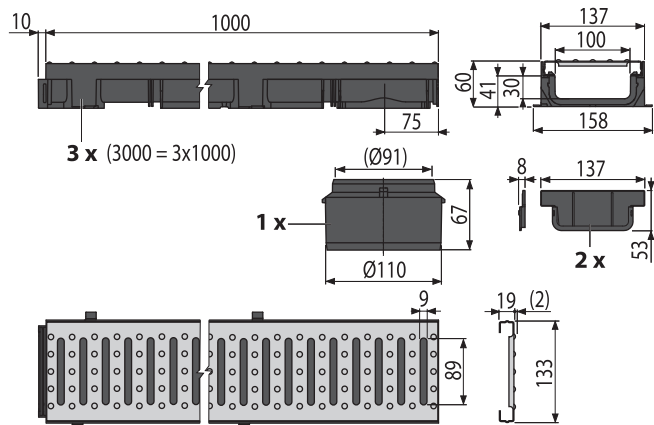

Množstvo (balenie) AVZ112-G102	1 ks
Rozmer (kus)	1077x180x135 mm
Hmotnosť (kus)	0,8612 kg
EAN	8595580573041

↓
A15

47,50 €

NOVINKA

AVZ112-G501

Garážový set 3 m (2x čelo, 1x hrdlo DN110)

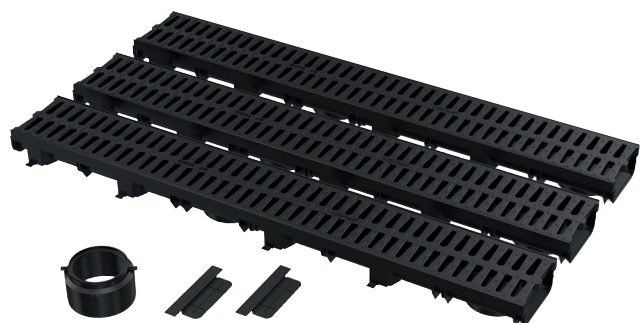
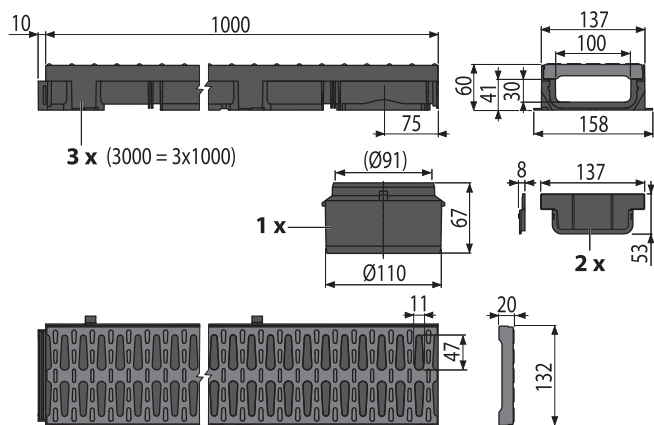

Množstvo (balenie) AVZ112-G501	1 ks
Rozmer (kus)	1077x180x135 mm
Hmotnosť (kus)	1,316 kg
EAN	8595580573058

↓
A15

37,95 €

NOVINKA

NOVINKA

11

NOVÉ PRIEMYSLOVÉ ODVODNENIE Z NEREZU

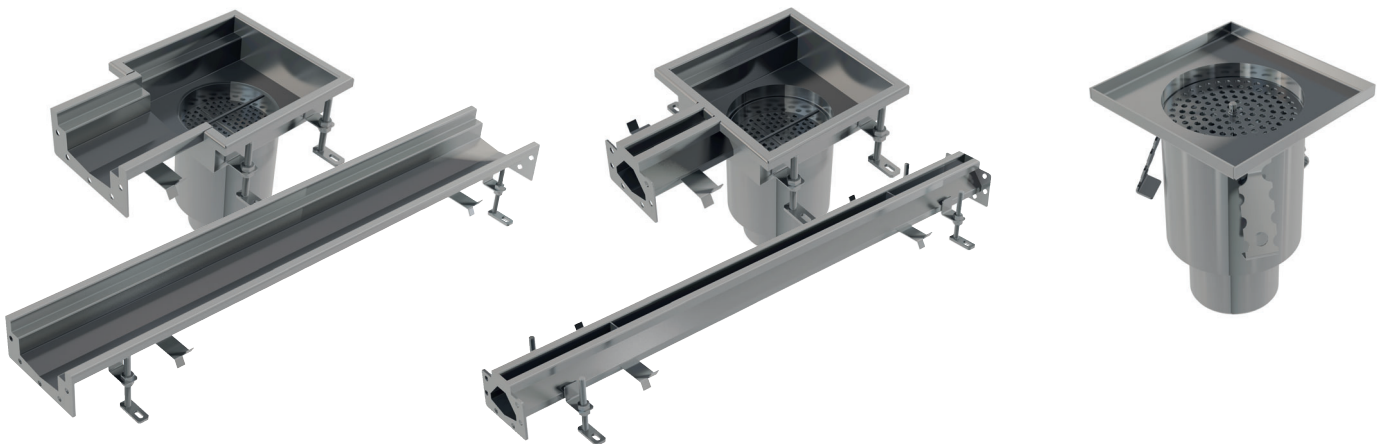
KRABICOVÉ
ŽĽABYŠTRBINOVÉ
ŽĽABYBODOVÉ
VPUSTE

Krabicové a štrbinové žľaby sú určené pre odvodnenie veľkých priemyslových priestorov a iných technických a potravinárskych prevádzok. Sú vyrábané v typizovaných dielcoch (štandardná dĺžka žľabu je 1 m), z ktorých je možné zložiť celý odvodňovací systém. Pokiaľ nemožno využiť tieto dielce, vyrábame neštandardnej dĺžky a riešenie podľa požiadavkov zákazníka.



- **Zakázková výroba**
- **Dva typy nerezových roštov pre priemyselné žľaby a vpusť**
 - protišmykový mriežkový (Trieda záťaže A15, hrúbka materiálu 2 mm)
 - pojazdný priečkový (Trieda záťaže B125, hrúbka materiálu 5 mm)
- **Materiál nerez v prevedení AISI 304, AISI 316L**
- **Predĺžená záruka 5 rokov**

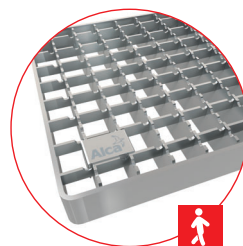

MRIEŽKOVÝ ROŠT



PRIEČKOVÝ ROŠT

5

ROKOV ZÁRUKA



NOVINKA

12

Krabicové žľaby

- Dve varianty šírky tela krabicového žľabu 135 a 210 mm
- Telo krabicového žľabu bez spádovania
- Koncová a priebežná vpusť s príslušenstvom
- Základná dĺžka žľabov 1 m

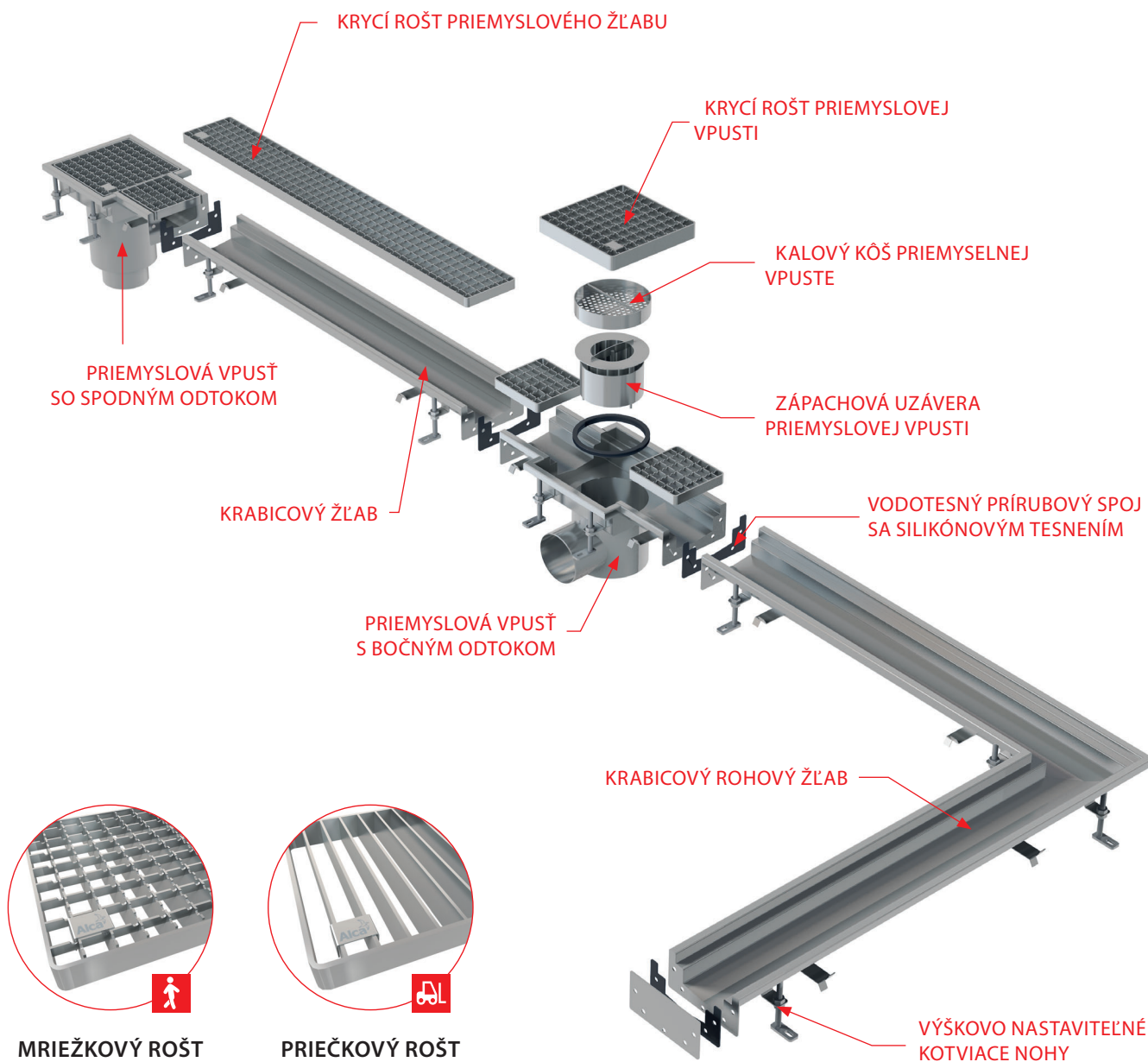
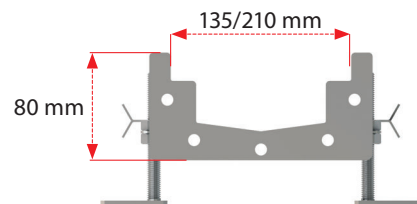

5
ROKOV ZÁRUKA



NOVINKA

13

ŠTRBINOVÉ ŽĽABY

- Rozmer prietokovej štrbiny 20 mm
- Koncová a priebežná vpusť s príslušenstvom
- Rovné a rohové žľabové dielce
- Základná dĺžka žľabov 1 m

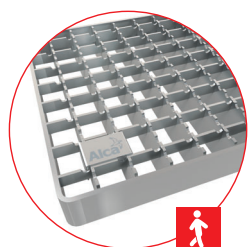
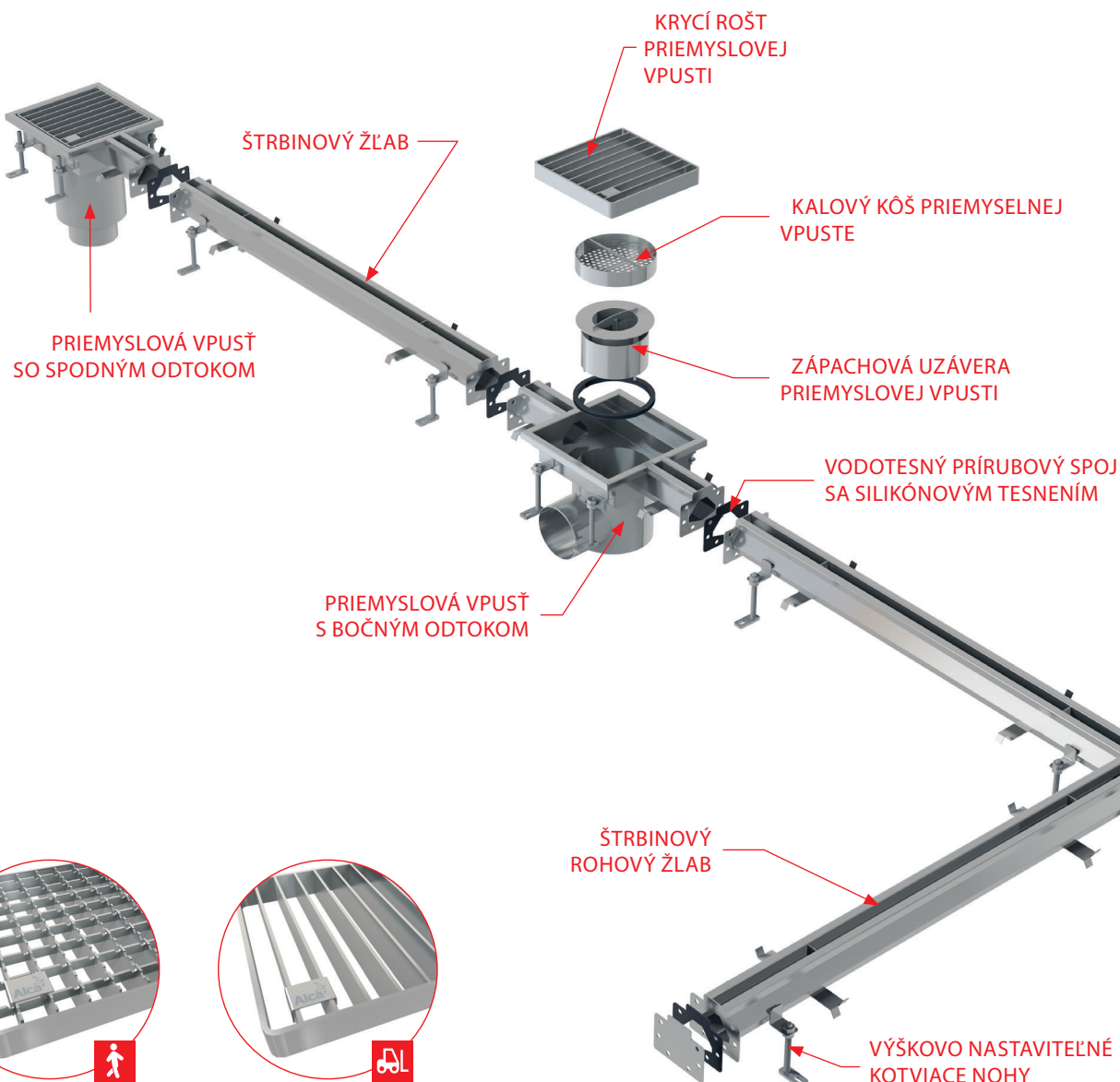
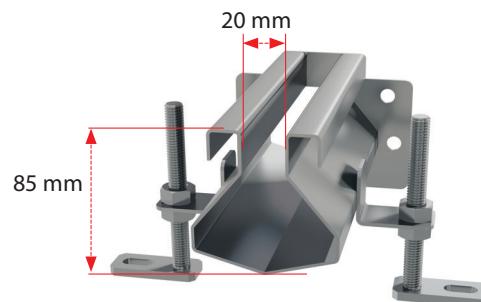

MRIEŽKOVÝ ROŠT



PRIEČKOVÝ ROŠT



NOVINKA

14

Bodové vpuste

- Bodové vpuste samostatné, priebežné a koncové
- Horizontálny alebo vertikálny odtok
- Vysoký prietok zaistí výber z troch priemerov odtoku

150×150 mm



DN/OD 75

200×200 mm



DN/OD 110

300×300 mm



DN/OD 160



DN/OD 75

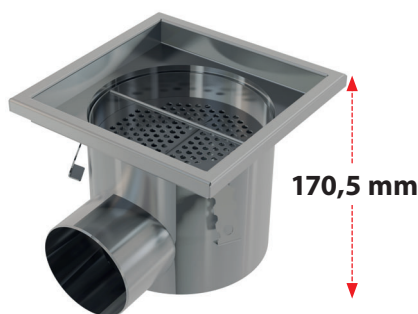

DN/OD 110



DN/OD 110

5
ROKOV ZÁRUKA

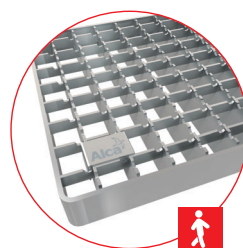

MRIEŽKOVÝ ROŠT

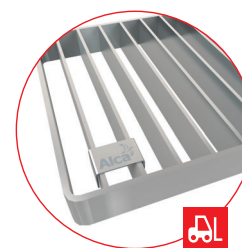

PRIEČKOVÝ ROŠT

NOVINKA

15

Priemyselné odvodnenie – zákazková výroba

Atypická dĺžka

- Maximálna dĺžka 1 ks krabicového žľabu je 2,5 m (štandardný je 1 m)



- Maximálna dĺžka 1 ks štrbinového žľabu je 1,3 m (štandardný je 1 m)



Žľabové diely sa spádom o maximálnej dĺžke 12 mm jednej línie

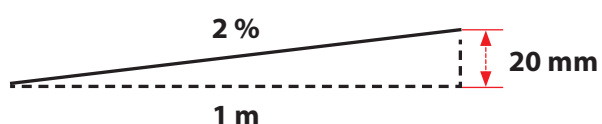

Znížená stavebná výška

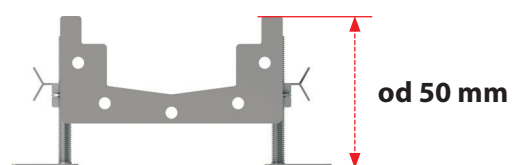

Napojovanie do špeciálnych tvarov "X", "T", "L"

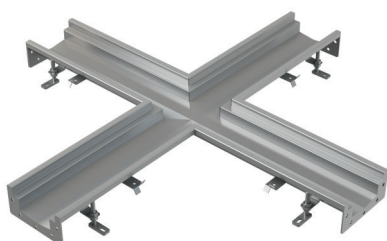

NOVINKA

16

Priemyselné odvodnenie – zákazková výroba

Päť variantov prevedenia hrán

- Hrany dielcov individuálne prispôbíme danému prostrediu
- Špeciálne riešenie pre vinylové podlahy s nízkou výškou

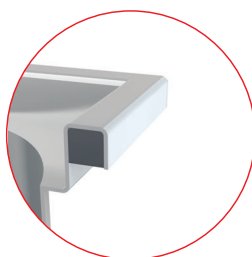

Hrana s výstužou

Variant pre plochy s vysokou záťažou

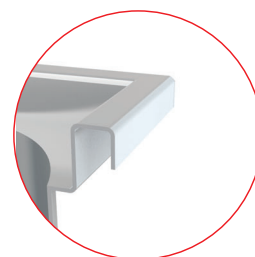

Hrana bez výstuže

Variant pre plochy bez vysokej záťaže

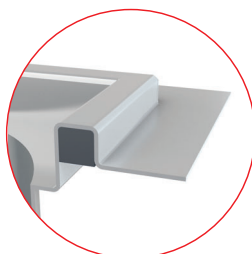

Hrana s výstužou a lemom

Variant pre plochy s vysokou záťažou a možnosťou napojenia hydroizolácie

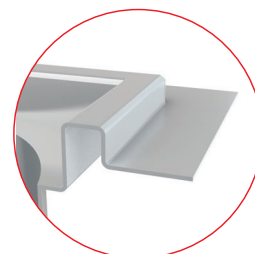

Hrana bez výstuže s lemom

Variant pre plochy bez vysokej záťaže a možnosťou napojenia hydroizolácie

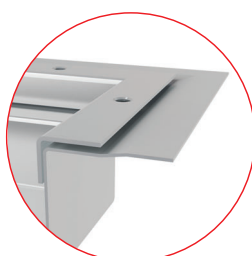

Hrana pre vinyl

Špeciálny variant pre použitie vinylových podláh

NOVINKA

17

WC sedátko – detská vložka A68 UNIVERSAL

- Antibakteriálna úprava
- Univerzálne použitie pre WC sedátka
- Nové balenie v potlačenej taške



ČESKÝ
VÝROBOK



4,63 €

**ROVNAKÁ
CENA**

NOVINKA

18

ROZŠÍRENIE PROGRAMU ČIERNA-MAT

Opäť rozširujeme ponuku produktov v prevedení čierna-mat. Vedľa nerezových či plastových podlahových žlabov môžete teraz pre odvodnenie kúpeľne či iných priestorov v dome využiť aj čiernu podlahovú vpusť. Na výber je vpusť s bočným odtokom (**APV31BLACK**) aj s priamym odtokom (**APV32BLACK**), obe s kombinovanou zápachovou uzáverou SMART a čiernou matnou nerezovou mriežkou. Pre už zabudované vpusť je možné dokúpiť samostatnú čiernu mriežku (**MPV004BLACK**).

Pre špeciálne typy umývadiel bez prepadu, či už sú z keramiky, plastu či skla, je určená umývadlová výpusť **A396BLACK**. Touto výpusťou nemožno uzavrieť odtok v umývadle, čím chráni proti nežiaducemu vyhriatiu kúpeľne.

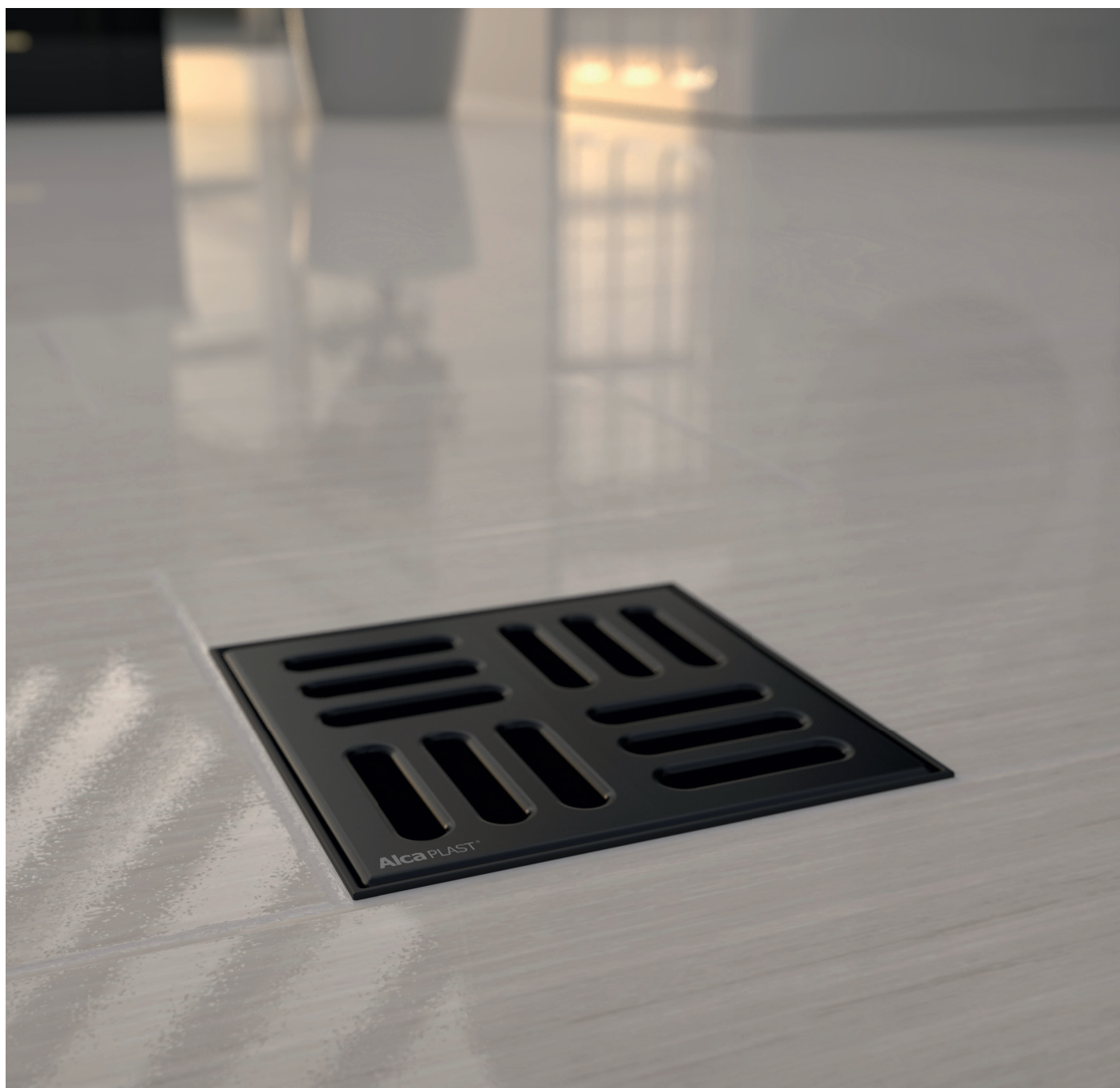

NOVINKA

19

APV31BLACK

Podlahová vpusť 105×105/50 mm bočná, mriežka nerez čierna-mat, kombinovaná zápachová uzáverá SMART

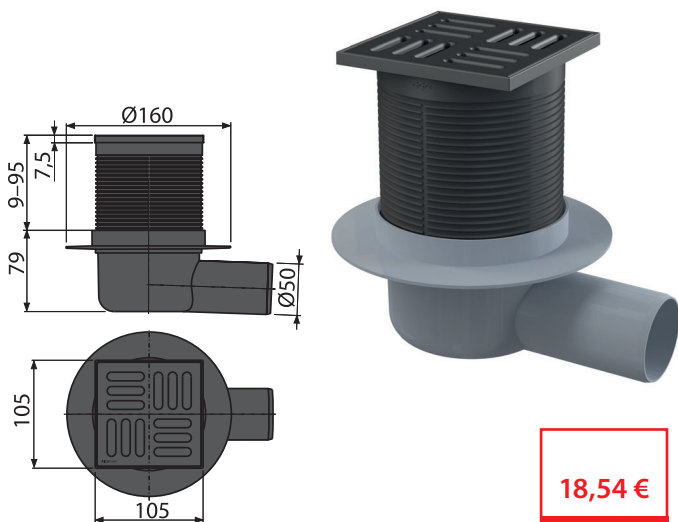

18,54 €

NOVINKA

Množstvo (balenie) APV31BLACK	0,4716 ks
Rozmer (kus)	160×160×88 mm
Hmotnosť (kus)	0,4716 kg
EAN	8595580572198

APV32BLACK

Podlahová vpusť 105×105/50 mm priama, mriežka nerez čierna-mat, kombinovaná zápachová uzáverá SMART

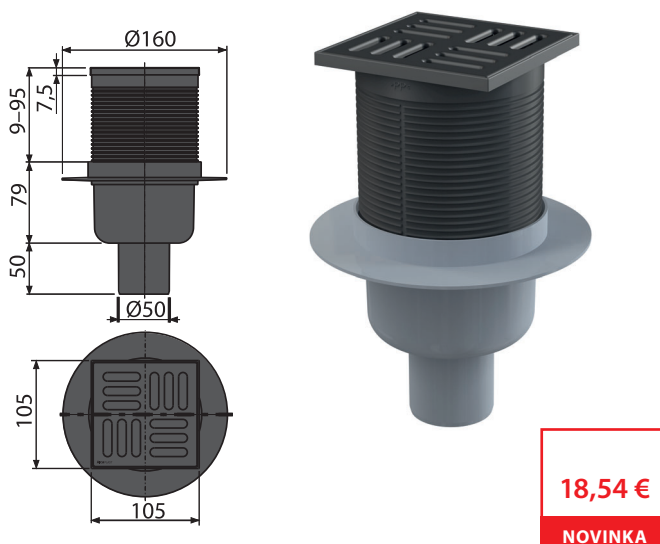

18,54 €

NOVINKA

Množstvo (balenie) APV32BLACK	20 ks
Rozmer (kus)	160×160×138 mm
Hmotnosť (kus)	0,4525 kg
EAN	8595580572181

MPV004-BLACK

Mriežka 102×102 mm nerez, čierna-mat

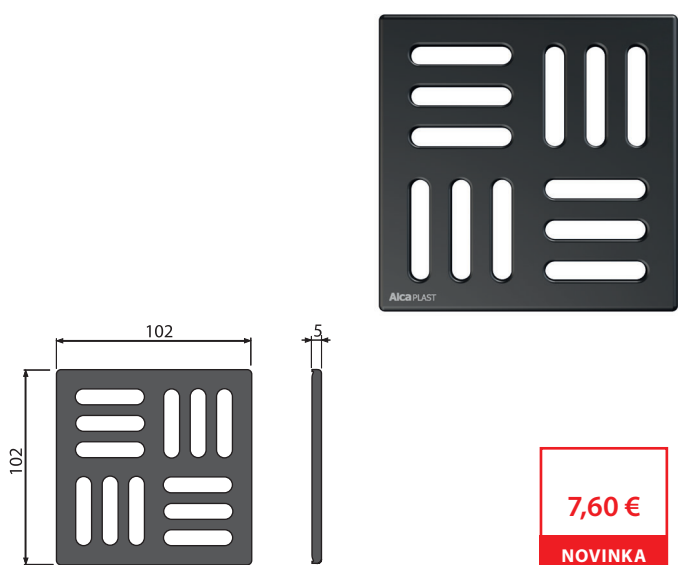

7,60 €

NOVINKA

Množstvo (balenie) MPV004-BLACK	1 ks
Rozmer (kus)	106×106×7 mm
Hmotnosť (kus)	0,1215 kg
EAN	8595580574734

A396BLACK

Výpusť umývadlová 5/4" celokovová, veľká zátká, pre umývadlá bez prepadu, čierna-mat

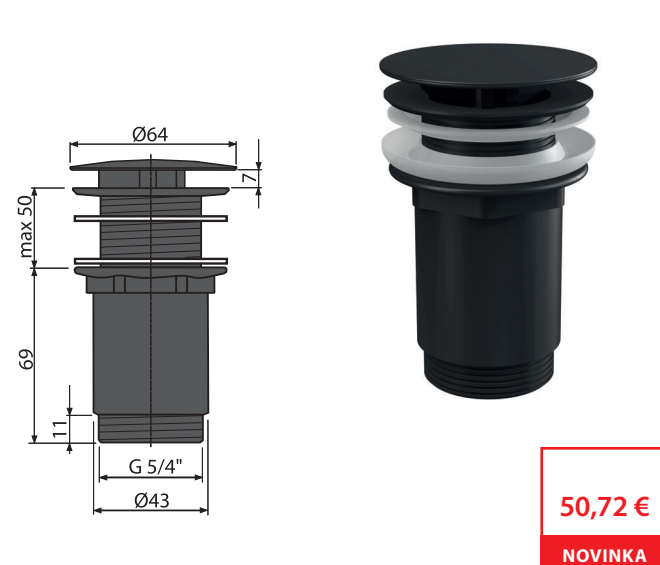

50,72 €

NOVINKA

Množstvo (balenie) A396BLACK	30 ks
Rozmer (kus)	150×75×75 mm
Hmotnosť (kus)	0,4084 kg
EAN	8595580574741

NOVINKA

20

Čierny plastový žlab s mosadzným roštom



APZ10BLACK-BRASS

Podlahový žlab s okrajom pre perforovaný rošt, mosadz
(550, 650, 750, 850, 950 mm)

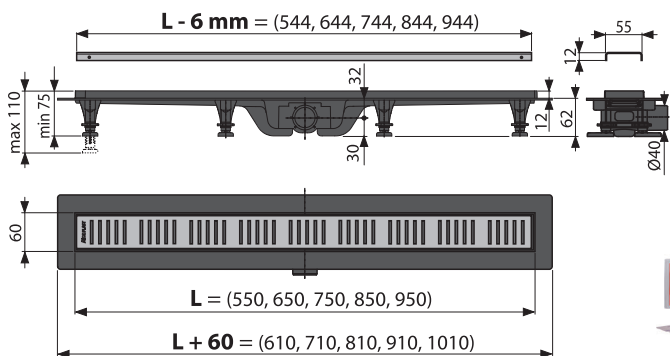

VŠETKO V BALENÍ

Množstvo (balenie) APZ10BLACK-750BRASS	45 ks
Rozmer (kus)	865×80×145 mm
Hmotnosť (kus)	1,8689 kg
EAN	8595580574857

DN40

30 l/min

od
104,65 €

NOVINKA

Uvedené ceny sú bez DPH.

NOVINKA

21

Dvojité kolienko pre pripojenie spotrebičov na sifón P157Z

Oceníte ich nielen v malých bytoch, ale aj v technických miestnostiach či pri inštalácii ďalšieho spotrebiča v domácnosti. Dvojkolienko elegantne vyrieši problém napojenia dvoch rôznych spotrebičov na jediný sifón.

Vhodné pre

- sušičku
- kondenzačný kotol
- rekuperáciu
- úpravovňu vody



P157Z

Dvojité kolienko G1"/8-16 s klapkami

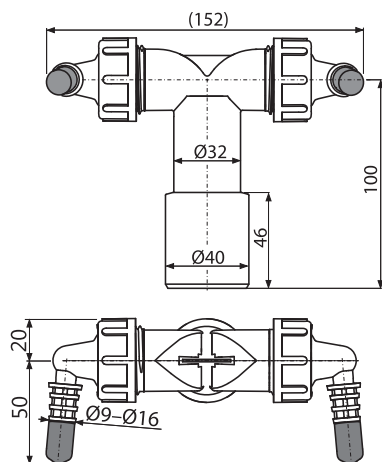

Množstvo (balenie) P157Z	50 ks
Rozmer (kus)	152x70x120 mm
Hmotnosť (kus)	0,1028 kg
EAN	8595580574949

7,93 €

NOVINKA

Uvedené ceny sú bez DPH.

INFORMÁCIE ŠKOLIACEHO STREDISKA

ŠKOLENIE PRE INŠTALATÉROV A MONTÉROV

Chceme prehliť Vaše remeselné vedomosti a skúsenosti. Témou školení je predovšetkým popis, funkcie, technické parametre, montáž, údržba výrobkov, typy a triky pri ich inštalácii, najčastejšie príčiny nedostatkov vplyvom neodbornej montáže a ako im možno predchádzať. Po úspešnom absolvovaní školenia obdržia všetci účastníci certifikát Alcaplast Academy.

AKO SA NA ŠKOLENIE PRIHLÁSIŤ

Prihlášky zasielajte na asistentku školiaceho strediska, skoleni@alcaplast.cz alebo volajte na telefónne číslo **+420 519 821 058**.

PROGRAM ŠKOLENIA

- Prezentácia firmy Alca plast, s.r.o.
- Sortiment firmy Alca plast, s.r.o.
- Montážne postupy a hlavné chyby pri montážach, praktická časť
- Kontrolný test, diskusia, odovzdanie certifikátu
- **Prehliadka výrobných prevádzok na školení v Břeclavi**

MIESTA KONANIA















TERMÍNY ŠKOLENIA

- 29. 9. 2021 – Břeclav**
Termín uzávierky: 24. 9. 2021
- 5. 10. 2021 – Nitra**
Termín uzávierky: 3. 10. 2021
- 19. 10. 2021 – Ostrava**
Termín uzávierky: 16. 10. 2021
- 20. 10. 2021 – Břeclav**
Termín uzávierky: 17. 10. 2021
- 27. 10. 2021 – Praha**
Termín uzávierky: 24. 10. 2021
- 16. 11. 2021 – Břeclav**
Termín uzávierky: 14. 11. 2021
- 2. 12. 2021 – Ostrava**
Termín uzávierky: 2. 12. 2021
- 7. 12. 2021 – Nitra**
Termín uzávierky: 5. 12. 2021
- 9. 12. 2021 – Praha**
Termín uzávierky: 9. 12. 2021
- 15. 12. 2021 – Břeclav**
Termín uzávierky: 12. 12. 2021

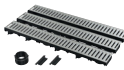











CENNÍK

23

Kód	Obrázok	EAN	Popis	Cena bez DPH
AVZ112-R102		8595580572198	Vonkajší žľab 60 mm s plastovým rámom a pozinkovaným roštom „C“ profilu A15	14,18 €
AVZ112-R501		8595580572181	Vonkajší žľab 60 mm s plastovým rámom a plastovým roštom A15	11,48 €
AVZ112-R103		8595580574918	Vonkajší žľab 60 mm s plastovým rámom a pozinkovaným roštom zvarok B125	65,09 €
AVZ112-R402		8595580574925	Vonkajší žľab 60 mm s plastovým rámom a kompozitným roštom B125	57,43 €
AVZ-P015		8595580572556	Pripojovací kus vonkajšieho žľabu AVZ112	8,67 €
AVZ-P016		8595580572563	Hrdlo pre napojenie na odpad DN110	4,63 €
AVZ-P017		8595580572570	Čelo pre zaslepenie konca žľabu	1,41 €
AVZ-P018		8595580572587	Čelo pre zaslepenie konca žľabu s prítokom DN40	2,09 €
AVZ112-G102		8595580573041	Garážový set 3 m (2x čelo, 1x hrdlo DN110)	47,50 €
AVZ112-G501		8595580573058	Garážový set 3 m (2x čelo, 1x hrdlo DN110)	37,95 €
APR3-2110		8595580573768	Priemyselná bodová vpusť 150x150, nerez AISI 304	161,99 €
APR3-2120		8595580573775	Priemyselná bodová vpusť 150x150, nerez AISI 316L	194,38 €
APR4-2111		8595580573423	Priemyselná bodová vpusť 200x200, nerez AISI 304	265,22 €













CENNÍK

24

Kód	Obrázok	EAN	Popis	Cena bez DPH
APR4-2121		8595580573454	Priemyselná bodová vpust' 200x200, nerez AISI 316L	318,27 €
APR5-2111		8595580573669	Priemyselná bodová vpust' 300x300, nerez AISI 304	358,52 €
APR5-2121		8595580573676	Priemyselná bodová vpust' 300x300, nerez AISI 316L	430,22 €
APR3-1110		8595580573539	Priemyselná bodová vpust' 150x150, nerez AISI 304	186,10 €
APR3-1120		8595580573546	Priemyselná bodová vpust' 150x150, nerez AISI 316L	223,32 €
APR4-1111		8595580573416	Priemyselná bodová vpust' 200x200, nerez AISI 304	248,93 €
APR4-1121		8595580573447	Priemyselná bodová vpust' 200x200, nerez AISI 316L	298,71 €
APR5-1111		8595580573706	Priemyselná bodová vpust' 300x300, nerez AISI 304	326,50 €
APR5-1121		8595580573713	Priemyselná bodová vpust' 300x300, nerez AISI 316L	391,80 €
APR-R21-150-150		8595580574574	Krycí rošt pre bodovú vpust' 150x150, nerez AISI 304	48,64 €
APR-R22-150-150		8595580574581	Krycí rošt pre bodovú vpust' 150x150, nerez AISI 316L	58,37 €
APR-R21-200-200		8595580574550	Krycí rošt pre bodovú vpust' 200x200, nerez AISI 304	58,91 €
APR-R22-200-200		8595580574567	Krycí rošt pre bodovú vpust' 200x200, nerez AISI 316L	70,69 €











CENNÍK

25

Kód	Obrázok	EAN	Popis	Cena bez DPH
APR-R21-300-300		8595580574598	Krycí rošt pre bodovú vpust 300×300, nerez AISI 304	95,82 €
APR-R22-300-300		8595580574604	Krycí rošt pre bodovú vpust 300×300, nerez AISI 316L	114,99 €
APR-R31-150-150		8595580575922	Krycí rošt pre bodovú vpust 150×150, nerez AISI 304	65,14 €
APR-R32-150-150		8595580575939	Krycí rošt pre bodovú vpust 150×150, nerez AISI 316L	78,17 €
APR-R31-200-200		8595580575762	Krycí rošt pre bodovú vpust 200×200, nerez AISI 304	93,30 €
APR-R32-200-200		8595580575786	Krycí rošt pre bodovú vpust 200×200, nerez AISI 316L	111,96 €
APR-R31-300-300		8595580575779	Krycí rošt pre bodovú vpust 300×300, nerez AISI 304	152,94 €
APR-R32-300-300		8595580575793	Krycí rošt pre bodovú vpust 300×300, nerez AISI 316L	183,53 €
APR6-2311-135		8595580573478	Priemyselná krabicová vpust' koncová 250×250-135, nerez AISI 304	278,87 €
APR6-2321-135		8595580573492	Priemyselná krabicová vpust' koncová 250×250-135, nerez AISI 316L	334,64 €
APR6-2211-135		8595580573508	Priemyselná krabicová vpust' priebežná 250×250-135, nerez AISI 304	240,33 €
APR6-2221-135		8595580573515	Priemyselná krabicová vpust' priebežná 250×250-135, nerez AISI 316L	288,40 €
APR6-2211-210		8595580573607	Priemyselná krabicová vpust' priebežná 250×250-210, nerez AISI 304	279,03 €





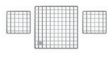
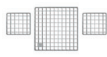







CENNÍK

26

Kód	Obrázok	EAN	Popis	Cena bez DPH
APR6-2221-210		8595580573614	Priemyselná krabicová vpusť priebežná 250×250-210, nerez AISI 316L	334,84 €
APR6-1311-135-L		8595580574499	Priemyselná krabicová vpusť koncová 250×250-135, nerez AISI 304	277,65 €
APR6-1311-135-P		8595580574512	Priemyselná krabicová vpusť koncová 250×250-135, nerez AISI 304	277,65 €
APR6-1321-135-L		8595580574505	Priemyselná krabicová vpusť koncová 250×250-135, nerez AISI 316L	333,18 €
APR6-1321-135-P		8595580574529	Priemyselná krabicová vpusť koncová 250×250-135, nerez AISI 316L	333,18 €
APR6-1211-135		8595580573461	Priemyselná krabicová vpusť priebežná 250×250-135, nerez AISI 304	240,33 €
APR6-1221-135		8595580573485	Priemyselná krabicová vpusť priebežná 250×250-135, nerez AISI 316L	288,40 €
APR6-1211-210		8595580573621	Priemyselná krabicová vpusť priebežná 250×250-210, nerez AISI 304	274,96 €
APR6-1221-210		8595580573638	Priemyselná krabicová vpusť priebežná 250×250-210, nerez AISI 316L	329,95 €
APR-R21-250-250-1		8595580574680	Krycí rošt pre krabicový koncovú vpusť APR6, nerez AISI 304	114,89 €
APR-R22-250-250-1		8595580574673	Krycí rošt pre krabicový koncovú vpusť APR6, nerez AISI 316L	137,87 €
APR-R21-130-135-2		8595580574659	Krycí rošt pre krabicový priebežnú vpusť APR6, nerez AISI 304	143,41 €
APR-R22-130-135-2		8595580574666	Krycí rošt pre krabicový priebežnú vpusť APR6, nerez AISI 316L	172,09 €











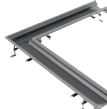

CENNÍK

27

Kód	Obrázok	EAN	Popis	Cena bez DPH
APR-R21-1000-210		8595580574611	Krycí rošt pre krabicový žľab 1 m, nerez AISI 304	176,82 €
APR-R22-1000-210		8595580574628	Krycí rošt pre krabicový žľab 1 m, nerez AISI 316L	212,18 €
APR-R31-250-250-1		8595580575809	Krycí rošt pre krabicovú koncovú vpust APR6, nerez AISI 304	188,22 €
APR-R32-250-250-1		8595580575816	Krycí rošt pre krabicovú koncovú vpust APR6, nerez AISI 316L	225,87 €
APR-R31-130-135-2		8595580575823	Krycí rošt pre krabicovú priebežnú vpust APR6, nerez AISI 304	217,96 €
APR-R32-130-135-2		8595580575830	Krycí rošt pre krabicovú priebežnú vpust APR6, nerez AISI 316L	261,56 €
APR-R31-1000-210		8595580575861	Krycí rošt pre krabicový žľab 1 m, nerez AISI 304	233,85 €
APR-R32-1000-210		8595580575878	Krycí rošt pre krabicový žľab 1 m, nerez AISI 316L	280,62 €
APR6-0211-135		8595580573560	Priemyselný krabicový žľab 1 m, nerez AISI 304	134,04 €
APR6-0221-135		8595580573577	Priemyselný krabicový žľab 1 m, nerez AISI 316L	160,82 €
APR6-0211-210		8595580573584	Priemyselný krabicový žľab 1 m, nerez AISI 304	155,79 €
APR6-0221-210		8595580573591	Priemyselný krabicový žľab 1 m, nerez AISI 316L	186,95 €
APR-R21-1000-135		8595580574635	Krycí rošt pre krabicový žľab 1 m, nerez AISI 304	114,89 €













CENNÍK

28

Kód	Obrázok	EAN	Popis	Cena bez DPH
APR-R22-1000-135		8595580574642	Krycí rošt pre krabicový žľab 1 m, nerez AISI 316L	137,87 €
APR-R31-1000-135		8595580575847	Krycí rošt pre krabicový žľab 1 m, nerez AISI 304	192,30 €
APR-R32-1000-135		8595580575854	Krycí rošt pre krabicový žľab 1 m, nerez AISI 316L	230,76 €
APR6-0211-135R		8595580574086	Priemyselný krabicový žľab rohový 1 m, nerez AISI 304	243,22 €
APR6-0221-135R		8595580574079	Priemyselný krabicový žľab rohový 1 m, nerez AISI 316L	291,87 €
APR6-0211-210R		8595580574055	Priemyselný krabicový žľab rohový 1 m, nerez AISI 304	260,82 €
APR6-0221-210R		8595580574062	Priemyselný krabicový žľab rohový 1 m, nerez AISI 316L	312,99 €
APR-R21-865-135		8595580574727	Krycí rošt pre krabicový žľab rohový, nerez AISI 304	109,96 €
APR-R22-865-135		8595580574710	Krycí rošt pre krabicový žľab rohový, nerez AISI 316L	131,95 €
APR-R21-790-210		8595580574697	Krycí rošt pre krabicový žľab rohový, nerez AISI 304	162,92 €
APR-R22-790-210		8595580574703	Krycí rošt pre krabicový žľab rohový, nerez AISI 316L	195,51 €
APR-R31-865-135		8595580575885	Krycí rošt pre krabicový žľab rohový, nerez AISI 304	178,85 €
APR-R32-865-135		8595580575892	Krycí rošt pre krabicový žľab rohový, nerez AISI 316L	214,62 €













CENNÍK

29

Kód	Obrázok	EAN	Popis	Cena bez DPH
APR-R31-790-210		8595580575908	Krycí rošt pre krabicový žľab rohový, nerez AISI 304	217,56 €
APR-R32-790-210		8595580575915	Krycí rošt pre krabicový žľab rohový, nerez AISI 316L	261,07 €
APR6-P101-135		8595580573805	Čelo pre krabicový žľab 135, nerez AISI 304	19,35 €
APR6-P201-135		8595580573812	Čelo pre krabicový žľab 135, nerez AISI 316L	20,51 €
APR6-P101-210		8595580573782	Čelo pre krabicový žľab 210, nerez AISI 304	19,74 €
APR6-P201-210		8595580573799	Čelo pre krabicový žľab 210, nerez AISI 316L	21,67 €
APR7-2311-20		8595580574475	Priemyselná štrbinová vpusť koncová 250×250, nerez AISI 304	250,56 €
APR7-2321-20		8595580574482	Priemyselná štrbinová vpusť koncová 250×250, nerez AISI 316L	300,67 €
APR7-2211-20		8595580573683	Priemyselná štrbinová vpusť priebežná 250×250, nerez AISI 304	285,14 €
APR7-2221-20		8595580573690	Priemyselná štrbinová vpusť priebežná 250×250, nerez AISI 316L	342,17 €
APR7-1211-20		8595580573744	Priemyselná štrbinová vpusť priebežná 250×250, nerez AISI 304	285,14 €
APR7-1221-20		8595580573751	Priemyselná štrbinová vpusť priebežná 250×250, nerez AISI 316L	342,17 €
APR7-1311-20-L		8595580573720	Priemyselná štrbinová vpusť koncová 250×250, nerez AISI 304	250,56 €











CENNÍK

30

Kód	Obrázok	EAN	Popis	Cena bez DPH
APR7-1311-20-P		8595580573874	Priemyselná štrbinová vpust' koncová 250×250, nerez AISI 304	250,56 €
APR7-1321-20-L		8595580573737	Priemyselná štrbinová vpust' koncová 250×250, nerez AISI 316L	300,67 €
APR7-1321-20-P		8595580573881	Priemyselná štrbinová vpust' koncová 250×250, nerez AISI 316L	300,67 €
APR-R21-250-250		8595580574536	Krycí rošt pre vpuste APR7, nerez AISI 304	73,82 €
APR-R22-250-250		8595580574543	Krycí rošt pre vpuste APR7, nerez AISI 316L	88,59 €
APR-R31-250-250		8595580575748	Krycí rošt pre vpuste APR7, nerez AISI 304	110,98 €
APR-R32-250-250		8595580575755	Krycí rošt pre vpuste APR7, nerez AISI 316L	133,17 €
APR7-0211-20R		8595580574093	Priemyselný štrbinový žľab rohový 1 m, nerez AISI 304	256,06 €
APR7-0221-20R		8595580574109	Priemyselný štrbinový žľab rohový 1 m, nerez AISI 316L	307,27 €
APR7-0211-20		8595580573652	Priemyselný štrbinový žľab 1 m, nerez AISI 304	152,88 €
APR7-0221-20		8595580573645	Priemyselný štrbinový žľab 1 m, nerez AISI 316L	183,46 €
APR7-P101-20		8595580573829	Čelo pre štrbinový žľab, nerez AISI 304	15,09 €
APR7-P102-20		8595580573836	Čelo pre štrbinový žľab, nerez AISI 316L	16,64 €

CENNÍK

31

Kód	Obrázok	EAN	Popis	Cena bez DPH
A68		8594045936117	WC sedátko – detská vložka	4,63 €
APV31BLACK		8595580574895	Podlahová vpusť 105×105/50 mm bočná, mriežka nerez čierna-mat, kombinovaná zápachová uzáverka SMART	18,54 €
APV32BLACK		8595580574956	Podlahová vpusť 105×105/50 mm priama, mriežka nerez čierna-mat, kombinovaná zápachová uzáverka SMART	18,54 €
MPV004-BLACK		8595580574734	Mriežka 102×102 mm nerez, čierna-mat	7,60 €
A396BLACK		8595580574741	Výpusť umývadlová 5/4" celokovová, veľká zátka, pre umývadlá bez prepadu, čierna-mat	50,72 €
APZ10BLACK-550BRASS		8595580574888	Podlahový žlab s okrajom pre perforovaný rošt, mosadz	104,65 €
APZ10BLACK-650BRASS		8595580574840	Podlahový žlab s okrajom pre perforovaný rošt, mosadz	111,35 €
APZ10BLACK-750BRASS		8595580574857	Podlahový žlab s okrajom pre perforovaný rošt, mosadz	118,11 €
APZ10BLACK-850BRASS		8595580574864	Podlahový žlab s okrajom pre perforovaný rošt, mosadz	126,35 €
APZ10BLACK-950BRASS		8595580574871	Podlahový žlab s okrajom pre perforovaný rošt, mosadz	134,27 €
P157Z	" data-bbox="229 789 301 829"/>	8595580574949	Dvojité kolienko G1"/>" s klapkami	7,93 €

Tým specialistů firmy Alcaplast je vždy připraven pomoci při projektování, instalaci i stanovování projektových cen našich výrobků.

Český výrobce
ISO 9001:2015



Alca PLAST[®]

ČESKÁ REPUBLIKA

Alca plast, s. r. o.
Bratislavská 2846, 690 02 Břeclav
tel.: +420 519 821 117 – prodej ČR
tel.: +420 519 821 041 – export
fax: +420 519 821 085
e-mail: alcaplast@alcaplast.cz
www.alcaplast.cz

SLOVENSKO

Alca plast SK, s. r. o.
Novozámocká 209, 949 05 Nitra-Dolné Krškany
tel.: +421 376 579 521
mobil: +421 903 243 901, +421 903 742 035
fax: +421 376 516 127
e-mail: alcaplast@alcaplast.sk
www.alcaplast.sk